

LAMPA TYLNA ZESPOLONA TYPU W40ŻŁ Z LAMPĄ ZESPOLONĄ OBRYSOwą  
 PRZEDNIO-TYLNĄ I POZYCYJNĄ BOCZNĄ TYPU W48L  
 REAR LAMP ASSEMBLY TYPE W40ŻŁ WITH FRONT-REAR END-OUTLINE  
 AND SIDE MARKER LAMP ASSEMBLY TYPE W48L

Widok "W"  
 View "W"

ŚRODEK ODNIESIENIA  
 CENTER OF THE REFERENCE

OSIE ODNIESIENIA  
 AXES OF THE REFERENCE

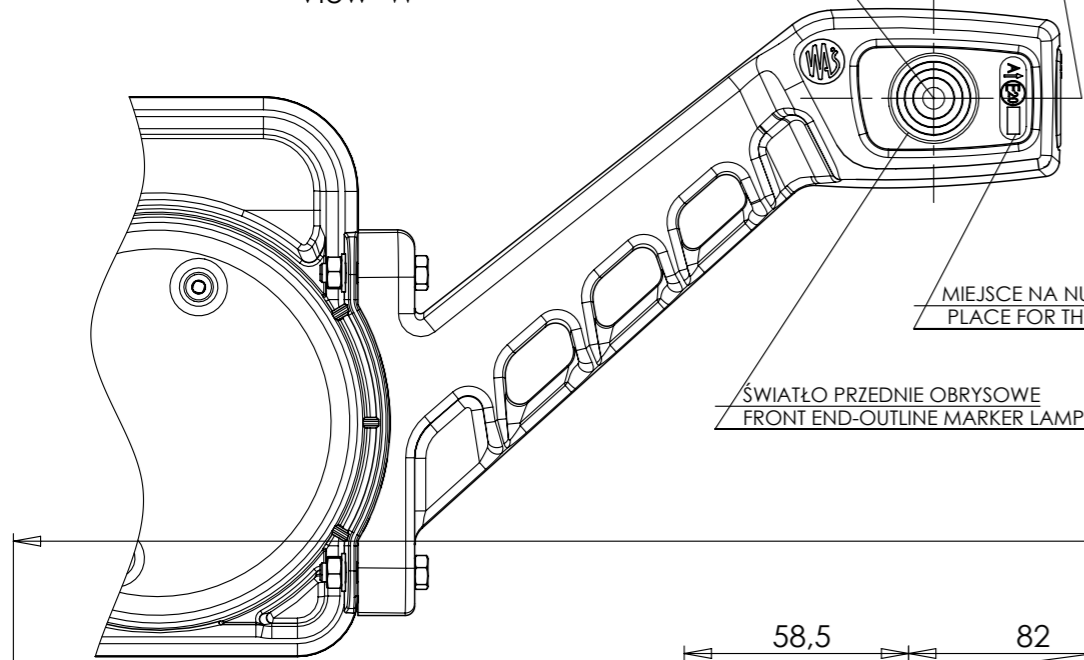

MIEJSCE NA NUMER HOMOLOGACJI  
 PLACE FOR THE APPROVAL NUMBER

ŚWIATŁO PRZEDNIE OBRYSOWE  
 FRONT END-OUTLINE MARKER LAMP

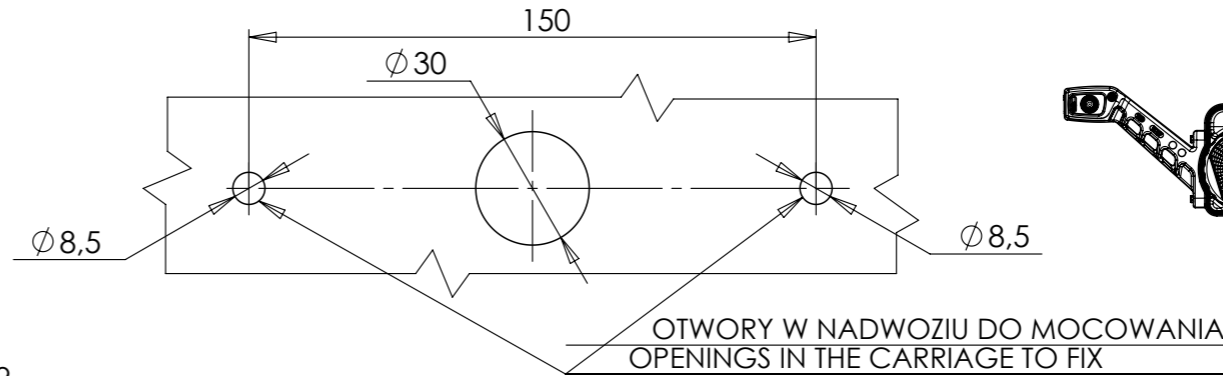

OTWORY W NADWOZIU DO MOCOWANIA  
 OPENINGS IN THE CARRIAGE TO FIX

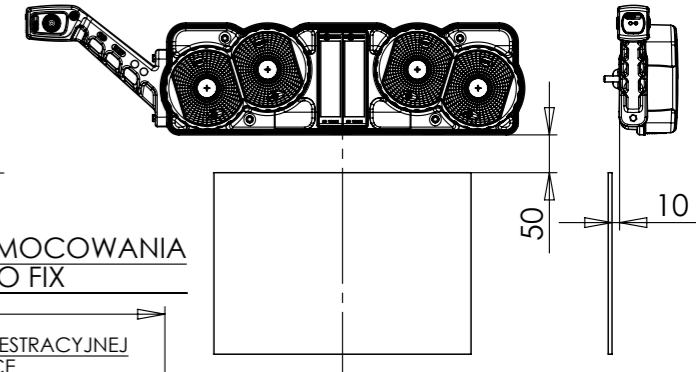

659

OSIE ODNIESIENIA  
 AXES OF THE REFERENCE

OŚWIETLENIE TYLNEJ TABLICY REJESTRACYJNEJ  
 REAR REGISTRATION PLATE DEVICE

58,5

82

199

82

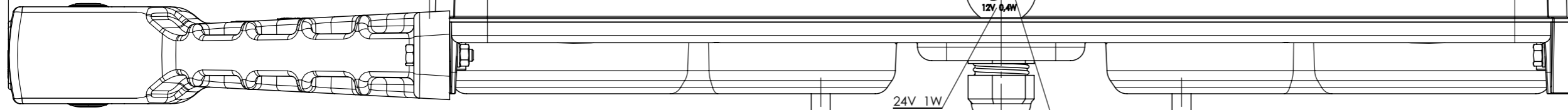

M8

24V 1W

M8

MIEJSCE NA NUMER HOMOLOGACJI  
 PLACE FOR THE APPROVAL NUMBER

ŚWIATŁO BOCZNE POZYCYJNE  
 SIDE MARKER LAMP

ŚRODEK ODNIESIENIA  
 CENTER OF THE REFERENCE

OSIE ODNIESIENIA  
 AXES OF THE REFERENCE

ŚWIATŁO TYLNE OBRYSOWE  
 REAR END-OUTLINE MARKER LAMP

ŚWIATŁO TYLNE KIERUNKU JAZDY  
 KŁOSZ BARWY ŻÓLTEJ SAMOCHODOWEJ  
 REAR DIRECTION INDICATOR LAMP  
 LENS COLOUR AMBER

ŚWIATŁO TYLNE POZYCYJNE I HAMOWANIA  
 KŁOSZ BARWY CZERWONEJ  
 REAR POSITION AND STOP LAMP  
 LENS COLOUR RED

ŚWIATŁO TYLNE PRZECIWMGŁOWE  
 KŁOSZ BARWY CZERWONEJ  
 REAR FOG LAMP  
 LENS COLOUR RED

ŚWIATŁO COFANIA  
 KŁOSZ BEZBARWNY  
 REVERSING LAMP  
 COLOURLESS LENS

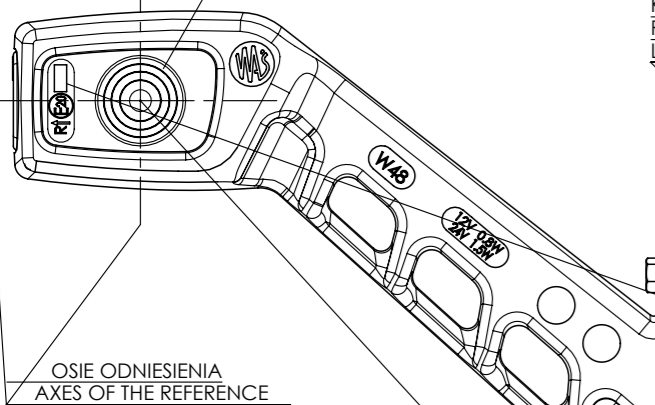

OSIE ODNIESIENIA  
 AXES OF THE REFERENCE

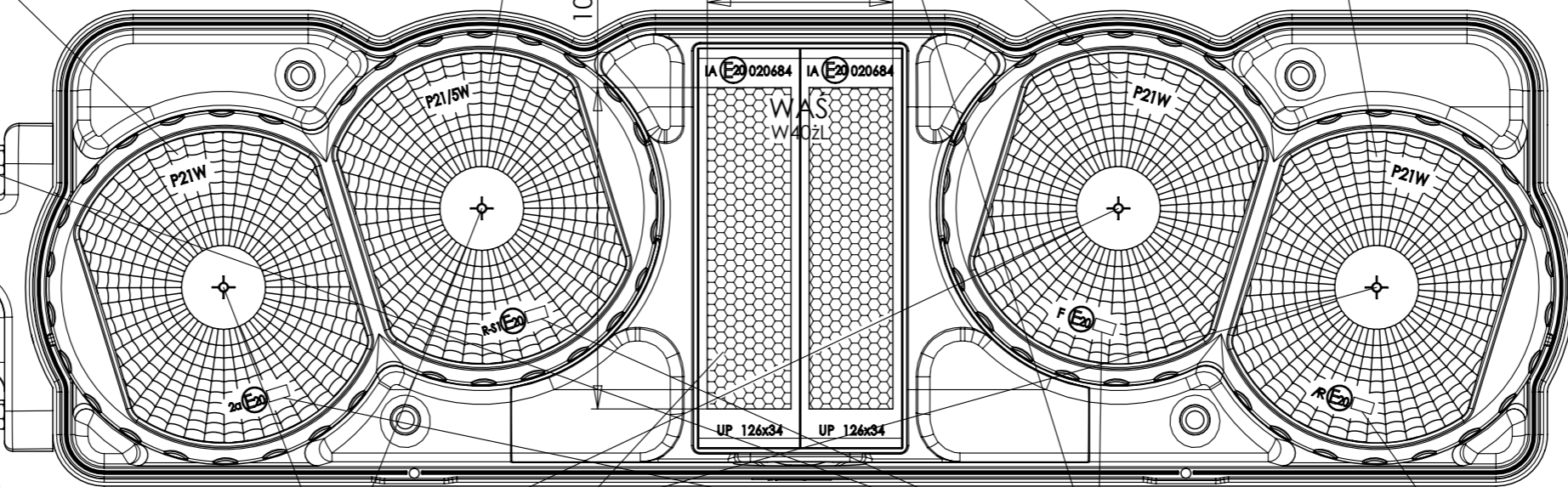

100

58

ŚRODKI ODNIESIENIA  
 CENTERS OF THE REFERENCE

URZĄDZENIE ODBŁASKOWE BARWY CZERWONEJ  
 RETROREFLECTING DEVICE LENS COLOUR RED

MIEJSCE NA NUMER HOMOLOGACJI  
 PLACE FOR THE APPROVAL NUMBER

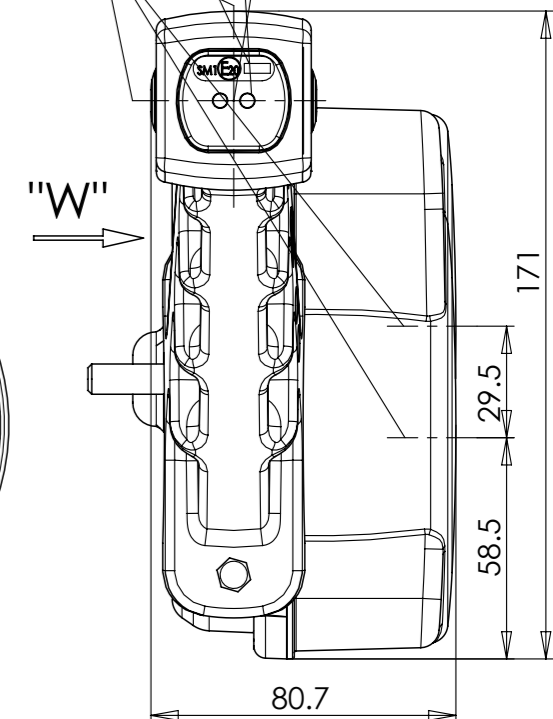

"W"

171

29.5

58.5

80.7

NINIEJSZY RYSUNEK JEST CZĘŚCIĄ WNIOSKU O ROZSZERZENIE HOMOLOGACJI  
 THIS DRAWING IS A PART OF THE APPLICATION FOR THE EXTENSION OF APPROVAL

ŹRÓDŁA ŚWIATŁA: 3 x P21W, 1xP21/5W, 2 UKŁADY Z  
 ELEKTROLUMINESCENCYJNYM ŹRÓDŁEM ŚWIATŁA  
 LIGHT SOURCES : 3 x P21W, 1xP21/5W, 2 DEVICES WITH  
 ELECTROLUMINESCENT SOURCE OF LIGHT

GODZIKOWICE, 17.06.2010