



ZAWIADOMIENIE

COMMUNICATION

Wydane przez: **DYREKTORA TRANSPORTOWEGO
DOZORU TECHNICZNEGO**

Issued by: **DIRECTOR OF TRANSPORTATION
TECHNICAL SUPERVISION**

**ul. Puławska 125, 02-707 Warszawa,
Polska / Poland**



Dotyczące:¹⁾ - **UDZIELENIA HOMOLOGACJI**
*Concerning:*¹⁾ **APPROVAL GRANTED**
- ROZSZERZENIA HOMOLOGACJI / *APPROVAL EXTENDED*
- ODMOWY HOMOLOGACJI / *APPROVAL REFUSED*
- COFNIĘCIA HOMOLOGACJI / *APPROVAL WITHDRAWN*
- OSTATECZNEGO ZANIECHANIA PRODUKCJI / *PRODUCTION DEFINITELY DISCONTINUED*

typu światła na podstawie Regulaminu ONZ nr 148.
of a type of lamp pursuant to UN Regulation No. 148.

Światło: ¹⁾	Oświetlenie tylnej tablicy rejestracyjnej	Rear-registration plate illuminating lamp
<i>Lamp:</i> ¹⁾	Światło kierunkowskazu	<i>Direction indicator lamp</i>
	Światło hamowania	<i>Stop lamp</i>
	Światło pozycyjne	<i>Position lamp</i>
	Światło obrysowe	<i>End-outline marker lamp</i>
	Światło cofania	<i>Reversing lamp</i>
	Światło manewrowe	<i>Manoeuvring lamp</i>
	Światło przeciwmgłowe tylne	<i>Rear fog lamp</i>
	Światło postojowe	<i>Parking lamp</i>
	Światło do jazdy dziennej	<i>Daytime running lamp</i>
	Światło obrysowe boczne	<i>Side marker lamp</i>

Kategoria światła:
Category of the lamp:

L

Indeks zmian:
Change index:

0

Nr homologacji:
Approval No.:

E20*148R00/03*022056*00

Unikalny identyfikator (jeśli dotyczy):
Unique Identifier (UI) (If applicable):

Nie dotyczy
Not applicable

1. **Nazwa handlowa lub znak towarowy światła:**
Trade name or mark of the lamp:

WAŚ

2. **Oznakowanie typu światła przez producenta:**
Manufacturer's name for the type of lamp:

W253N/L

Zastosowane w lampach zespolonych tylnych:
Used in rear grouped lamps:

**W253, W253DD,
Patrz dokument informacyjny**
See information document

3. **Nazwa i adres producenta:**
Manufacturer's name and address:

**Przetwórstwo Tworzyw Sztucznych "WAŚ"
Józef i Leszek Waś Spółka Jawna
Godzikowice, ul. Stalowa 7,9 ; 55-200 Olawa,
Polska / Poland**

4. **Jeżeli dotyczy, nazwa i adres przedstawiciela producenta:** **Nie dotyczy**
If applicable, name and address of manufacturer's representative: *Not applicable*
5. **Data przedstawienia do homologacji:** **2023-01-16**
Submitted for approval on:
6. **Placówka techniczna odpowiedzialna za przeprowadzanie badań homologacyjnych:** **Instytut Transportu Samochodowego**
Technical Service responsible for conducting approval tests: *Motor Transport Institute*
ul. Jagiellońska 80, 03-301 Warszawa,
Polska / Poland
7. **Data sprawozdania wydanego przez tę placówkę:** **26.10.2022**
Date of report issued by that Service :
8. **Numer sprawozdania wydanego przez tę placówkę:** **ZBH/22/0862/7**
Number of report issued by that Service:
9. **Krótki opis / Concise description:**
- 9.1 **W przypadku: / In case of:**
- 9.1.1. **Oświetlenia tylnej tablicy rejestracyjnej / A rear-registration plate illuminating lamp:**
Geometryczne warunki instalacji (położenie(-a) i nachylenie(-a) urządzenia w stosunku do miejsca zajmowanego przez tablicę rejestracyjną i/lub różne nachylenia tego miejsca): **Wg rysunku**
Geometrical conditions of installation (position(s) and inclination(s) of the device in relation to the space to be occupied by the registration plate and/or different inclinations of this space): *According to the drawing*
- 9.1.2. **Kierunkowskazu:** **Nie dotyczy / Not applicable**
A direction indicator:
Sekwencyjna aktywacja źródeł światła: **Tak / Nie ¹⁾**
Sequential activation of light sources: *Yes / No*
- 9.1.3. **Światła cofania / A reversing lamp:** **Nie dotyczy / Not applicable**
Światło należy montować w pojeździe wyłącznie jako część pary świateł: **Tak / Nie ¹⁾**
The lamp shall be installed on a vehicle only as part of a pair of lamps: *Yes / No*
- 9.1.4. **Światła manewrowego / A manoeuvring lamp:**
Maksymalna wysokość montażu: **Nie dotyczy / Not applicable**
The maximum mounting height:
- 9.1.5. **Światła do jazdy dziennej / A daytime running lamp:** **Nie dotyczy / Not applicable**
Maksymalna światłość nie przekracza 700 cd: **Tak / Nie ¹⁾**
Maximum luminous intensity does not exceed 700 cd: *Yes / No*
- 9.2 **Według funkcji i kategorii sygnalizacji świetlnej:** **Światło oświetlenia tylnej tablicy rejestracyjnej L kategorii 1b.**
By light signalling function and category: *Rear-registration plate illuminating lamp L category 1b.*



Do zamocowania na zewnątrz, wewnątrz lub w obu miejscach¹⁾

For mounting either outside or inside or both¹⁾

Barwa światła:

Colour of light emitted:

Czerwona / biała /

żółta samochodowa / bezbarwna¹⁾

Red / white / amber / colourless¹⁾

Liczba, kategoria i rodzaj źródeł światła:

Number, category and kind of light source(s):

2 x LED (dla każdej lampy),

niewymienne, połączone szeregowo.

2 x LEDs (for each lamp),

non-replaceable, connected in series

Lampa zatwierdzona dla zastępczych źródeł światła LED:

Lamp approved for LED substitute light source(s):

Nie dotyczy / Not applicable

Jeśli tak, kategoria zastępczych źródeł światła LED

If yes, category of LED substitute light source(s)

Nie dotyczy / Not applicable

Napięcie i moc / Voltage and wattage: .

12V ; 0,4 W

24V ; 0,8 W

Tak / Nie ¹⁾

Yes / No ¹⁾

Moduł źródła światła

Light source module:

Kod identyfikacyjny modułu źródła światła:

Light source module specific identification code:

Nie dotyczy / Not applicable

Tylko z ograniczeniem wysokości montażu do

maksimum 750 mm nad podłożem, jeżeli dotyczy:

Only for limited mounting height of equal to or less than

750 mm above the ground, if applicable:

Tak / Nie ¹⁾

Yes / No ¹⁾

Geometryczne warunki montażu i warianty ustawienia, o ile dotyczy:

Geometrical conditions of installation and relating variations, if any:

wg rysunku

according to the drawing

Zastosowanie elektronicznego układu sterującego źródła światła / sterowania zmiennością światłości / Application of an electronic light source control gear / variable intensity control:

a) jako część lampy:

being part of the lamp:

Tak / Nie ¹⁾

Yes / No ¹⁾

b) jako osobne urządzenie:

being not part of the lamp:

Tak / Nie ¹⁾

Yes / No ¹⁾

Napięcie zasilania dodatkowego elektronicznego układu sterującego źródła światła / sterowania zmiennością światłości:

Input voltage(s) supplied by an electronic light source control gear / variable intensity control:

Nie dotyczy

Not applicable

Producent i kod identyfikacyjny elektronicznego układu sterującego źródła światła / sterowania zmiennością światłości (w przypadku kiedy jest on częścią lampy ale nie występuje w jej obudowie):

Electronic light source control gear / variable intensity control manufacturer and identification number (when the light source control gear is part of the lamp but is not included into the lamp body):

Nie dotyczy

Not applicable

Zmienna światłość, jeżeli dotyczy:

Variable luminous intensity, if applicable:

Tak / Nie ¹⁾

Yes / No ¹⁾



Funkcja(-e) światła współzależnego stanowiącego część układu świateł współzależnych, jeżeli dotyczy:

Function(s) produced by an interdependent lamp forming part of an interdependent lamp system, if applicable:

Nie dotyczy
Not applicable

- 9.3. **Światło pozycyjne przednie¹⁾, pozycyjne tylne¹⁾, hamowania¹⁾, obrysowe¹⁾, do jazdy dziennej¹⁾, jest przeznaczone do stosowania tylko w pojazdach wyposażonych we wskaźnik informujący o awarii :**
The front position lamp¹⁾, rear position lamp¹⁾, stop lamp¹⁾, end-outline marker lamp¹⁾, daytime running lamp¹⁾, is only for use on a vehicle fitted with a tell-tale indicating failure:
- Nie dotyczy**
Not applicable
Tak / Nie¹⁾
Yes / No¹⁾

10. **Położenie znaku homologacji / Position of the approval mark:** **Na kloszu / On the lens**

11. **Powód (powody) rozszerzenia (jeżeli dotyczy):** **Nie dotyczy**
Reason(s) for the extension (if applicable): *Not applicable*

12. **Homologacji udzielono / rozszerzono / odmówiono / cofnięto¹⁾**
Approval granted / extended / refused / withdrawn¹⁾

13. **Homologacja udzielona na urządzenia przeznaczone wyłącznie do użytku w pojazdach już będących w użyciu:** **Tak / Nie¹⁾**
Approval granted for devices to be used on vehicles already in use only: *Yes / No¹⁾*

14. **Miejscowość Place:** **Warszawa / Warsaw**

15. **Data / Date:** **01 lutego 2023 r. / 01st of February 2023**

16. **Podpis:**
Signature:

DYREKTOR
z up. 
Krzysztof Bujański
Zastępca Dyrektora



17. **Wykaz dokumentów przedłożonych władzy homologacyjnej, która udzieliła homologacji typu, jest załączony do niniejszego zawiadomienia i może być dostępny na żądanie:**
The list of documents deposited with the Type Approval Authority which has granted approval is annexed to this communication and may be obtained on request:

1. **Dokument informacyjny (Opis techniczny z rysunkiem) /** **W253N/L**
Information dokument (Technical description with a drawing):
2. **Sprawozdanie z badań nr / Test report No.:** **ZBH/22/0862/7**

¹⁾ Niepotrzebne skreślić / Strike out what does not apply

DOKUMENT INFORMACYJNY W253N/L
INFORMATION DOCUMENT W253N/L
OPIS TECHNICZNY
TECHNICAL DESCRIPTION

PRODUCENT: Przetwórstwo Tworzyw Sztucznych „WAŚ” Józef i Leszek Waś
PRODUCER: Sp. J. Godzikowice ul. Stalowa 7,9 55-200 Oława

WYRÓB: ŚWIATŁO OŚWIETLENIA TABLICY REJESTRACYJNEJ TYPU W253N/L
ARTICLE: ILLUMINATING OF THE REAR LICENSE PLATE LIGHT W253N/L

OZNACZENIE LAMPY: W 253, W253DD
LAMP MARKING: W 253, W253DD

148R00  L 22056

ŚWIATŁA oświetlenie tablicy rejestracyjnej typu W253N/L - L kat. 1b

LAMPS illuminating of the rear license plate W253N/L type - L cat. 1b

GŁÓWNE ELEMENTY SKŁADOWE:

KLOSZE ŚWIATEŁ: - PC biały dyfuzyjny dla światła oświetlenia tablicy rejestracyjnej.

KORPUS LAMPY: - PP czarny.

UKŁADY ELEKTRONICZNE Z ELEKTROLUMINESCENCYJNYMI ŹRÓDŁAMI ŚWIATŁA

USZCZELNIENIE – masa plastyczna

PRZEWODY DOPROWADZAJĄCE PRĄD

Miejsce umieszczenia znaków homologacji: na kloszu

Do prawidłowego oświetlenia tablicy rejestracyjnej wymagane są 2 szt. lamp.

MAIN COMPONENTS:

LIGHT LENSES: - PC white diffusive for the rear license plate light.

LAMP HOUSING: - PP black

ELECTRONIC DEVICE WITH ELECTROLUMINESCENT LIGHT SOURCE

PLASTIC GASKET

LEADS

Place for the approval signs: on the lens.

2 lamps are required for the correct illumination of the license plate.

ŹRÓDŁA ŚWIATŁA:

Światło oświetlenia tablicy rejestracyjnej: 2 x LED 12V 0.4W 24V 0.8W połączone szeregowo.

LIGHT SOURCES:

Rear license plate light: 2 x LED 12V 0.4W 24V 0.8W connected in series.

NINIEJSZY OPIS JEST CZĘŚCIĄ WNIOSKU O UDZIELENIE HOMOLOGACJI
THIS DESCRIPTION IS A PART OF THE APPLICATION FOR APPROVAL



148R00 E20 L 22056

ŚWIATŁO OŚWIETLENIA TABLICY REJESTRACYJNEJ W253N/L ILLUMINATION OF THE LICENSE PLATE LIGHT W253N/L

ZASTOSOWANE W LAMPACH W253 I W253DD
USED IN W253 and W253DD LAMPS

PRZETWORSTWO TWORZYW SZTUCZNYCH "WAŚ"
JÓZEF I LESZEK WAŚ SPÓŁKA JAWNA
Godzikowice, ul. Stalowa 7,9 55-200 Oława
tel. (071)313 95 18, tel./fax (071)313 35 52
Regon 931951967 NIP 912-16-54-900



OŚWIETLENIE TABLICY REJ. TYPU W253N/L
KŁOSZ BIAŁY DYFUZYJNY
ILLUMINATING OF THE LICENSE PLATE
LIGHT W253N/L TYPE
WHITE DIFFUSIVE LENS
2 x LED

MIEJSCE NA TABLICĘ REJESTRACYJNĄ
520 mm x 120 mm
PLACE FOR THE REGISTRATION PLATE
520 mm x 120 mm

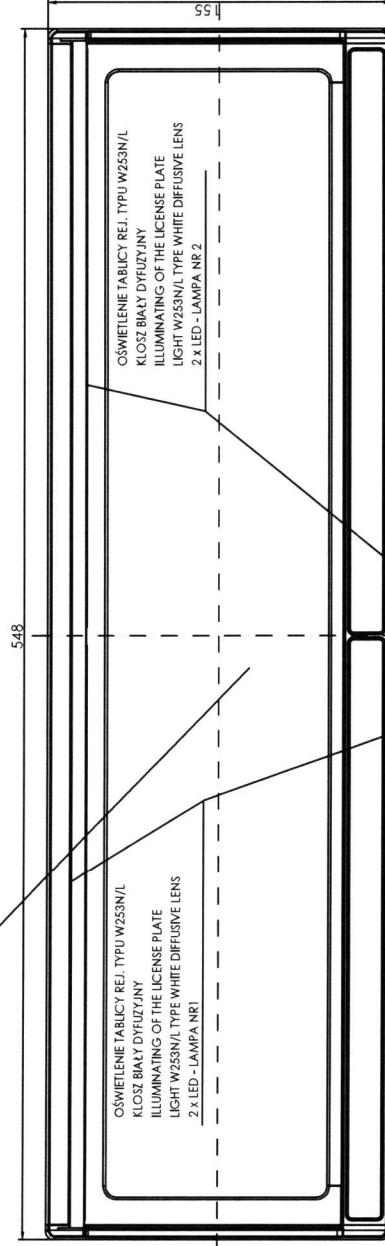

DO PRAWIDŁOWEGO OŚWIETLENIA TABLICY REJESTRACYJNEJ WYMAGANIE 2 SZT. LAMP
2 LAMPS ARE REQUIRED FOR THE CORRECT ILLUMINATION OF THE LICENSE PLATE.

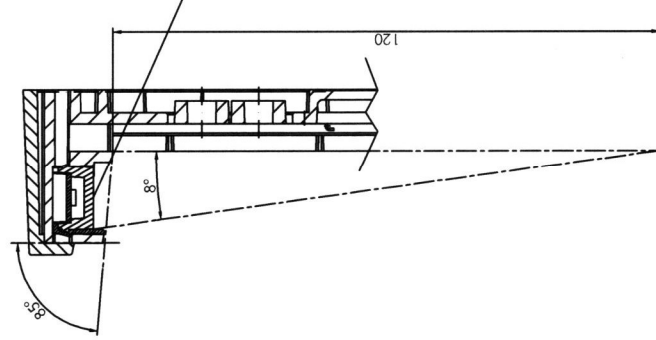

Źródła światła:
- oświetlenie tablicy rej.: 2 x LED 12V 0.4W 24V 0.8W

Light sources:
- illuminating of the license plate: 2 x LED 12V 0.4W 24V 0.8W



NINIEJSZY RYSUNEK JEST CZĘŚCIĄ WNIOSKU O HOMOLOGACJĘ
THIS DRAWING IS A PART OF THE APPLICATION FOR APPROVAL



ZAWIADOMIENIE

COMMUNICATION

Wydane przez: **DYREKTORA TRANSPORTOWEGO
DOZORU TECHNICZNEGO**

Issued by: **DIRECTOR OF TRANSPORTATION
TECHNICAL SUPERVISION**

**ul. Puławska 125, 02-707 Warszawa,
Polska / Poland**



Dotyczące:¹⁾ - UDZIELENIA HOMOLOGACJI
Concerning:¹⁾ APPROVAL GRANTED

- ROZSZERZENIA HOMOLOGACJI / APPROVAL EXTENDED
- ODMOWY HOMOLOGACJI / APPROVAL REFUSED
- COFNIĘCIA HOMOLOGACJI / APPROVAL WITHDRAWN
- OSTATECZNEGO ZANIECHANIA PRODUKCJI / PRODUCTION DEFINITELY DISCONTINUED

typu światła na podstawie Regulaminu ONZ nr 148.
of a type of lamp pursuant to UN Regulation No. 148.

Światło:¹⁾	oświetlenie tylnej tablicy rejestracyjnej	<i>Rear-registration plate illuminating lamp</i>
Lamp:¹⁾	Światło kierunkowskazu	<i>Direction indicator lamp</i>
	Światło hamowania	<i>Stop lamp</i>
	Światło pozycyjne	<i>Position lamp</i>
	Światło obrysowe	<i>End-outline marker lamp</i>
	Światło cofania	<i>Reversing lamp</i>
	Światło manewrowe	<i>Manoeuvring lamp</i>
	Światło przeciwmgłowe tylne	<i>Rear fog lamp</i>
	Światło postojowe	<i>Parking lamp</i>
	Światło do jazdy dziennej	<i>Daytime running lamp</i>
	Światło obrysowe boczne	<i>Side marker lamp</i>

Kategoria światła: **R1D** **Indeks zmian:** **0**
Category of the lamp: *Change index:*

Nr homologacji: **E20*148R00/03*022064*00**
Approval No.:

Unikalny identyfikator (jeśli dotyczy): **Nie dotyczy**
Unique Identifier (UI) (If applicable): *Not applicable*

- Nazwa handlowa lub znak towarowy światła:** **WAŚ**
Trade name or mark of the lamp:
- Oznakowanie typu światła przez producenta:** **W253N/R1D-H**
Manufacturer's name for the type of lamp:
Zastosowane w lampach zespolonych tylnych: **W253 , W253DD,
W259 , W260**
Used in rear grouped lamps: **Patrz dokument informacyjny**
See information document
- Nazwa i adres producenta:** **Przetwórstwo Tworzyw Sztucznych "WAŚ"**
Manufacturer's name and address: **Józef i Leszek Waś Spółka Jawna**
Godzikowice, ul. Stalowa 7,9 ; 55-200 Olawa,
Polska / Poland

4. **Jeżeli dotyczy, nazwa i adres przedstawiciela producenta:** **Nie dotyczy**
If applicable, name and address of manufacturer's representative: *Not applicable*
5. **Data przedstawienia do homologacji:** **2023-01-16**
Submitted for approval on:
6. **Placówka techniczna odpowiedzialna za przeprowadzanie badań homologacyjnych:** **Instytut Transportu Samochodowego**
Technical Service responsible for conducting approval tests: *Motor Transport Institute*
ul. Jagiellońska 80, 03-301 Warszawa,
Polska / Poland
7. **Data sprawozdania wydanego przez tę placówkę:** **22.11.2022**
Date of report issued by that Service : **06.12.2022**
8. **Numer sprawozdania wydanego przez tę placówkę:** **ZBH/22/0862/16**
Number of report issued by that Service: **ZBH/22/0965/2**
9. **Krótki opis / Concise description:**
- 9.1 **W przypadku: / In case of:**
- 9.1.1. **Oświetlenia tylnej tablicy rejestracyjnej / A rear-registration plate illuminating lamp:**
Geometryczne warunki instalacji (położenie(-a) i nachylenie(-a) urządzenia w stosunku do miejsca zajmowanego przez tablicę rejestracyjną i/lub różne nachylenia tego miejsca): **Nie dotyczy**
Geometrical conditions of installation (position(s) and inclination(s) of the device in relation to the space to be occupied by the registration plate and/or different inclinations of this space): *Not applicable*
- 9.1.2. **Kierunkowskazu:** **Nie dotyczy / Not applicable**
A direction indicator:
Sekwencyjna aktywacja źródeł światła: **Tak / Nie ¹⁾**
Sequential activation of light sources: **Yes / No**
- 9.1.3. **Światła cofania / A reversing lamp:** **Nie dotyczy / Not applicable**
Światło należy montować w pojeździe wyłącznie jako część pary świateł: **Tak / Nie ¹⁾**
The lamp shall be installed on a vehicle only as part of a pair of lamps: **Yes / No**
- 9.1.4. **Światła manewrowego / A manoeuvring lamp:**
Maksymalna wysokość montażu: **Nie dotyczy / Not applicable**
The maximum mounting height:
- 9.1.5. **Światła do jazdy dziennej / A daytime running lamp:** **Nie dotyczy / Not applicable**
Maksymalna światłość nie przekracza 700 cd: **Tak / Nie ¹⁾**
Maximum luminous intensity does not exceed 700 cd: **Yes / No**
- 9.2 **Według funkcji i kategorii sygnalizacji świetlnej:** **Światło pozycyjne tylne kategorii R1D - może być stosowane jako część zespołu dwóch niezależnych lamp (oznaczone literą "D").**
By light signalling function and category: *Rear position light category R1D - may be used as part of an assembly of two independent lamps (marked with letter "D").*



Do zamocowania na zewnątrz, wewnątrz lub w obu miejscach¹⁾

For mounting either outside or inside or both¹⁾

Barwa światła:

Colour of light emitted:

Czerwona /biała/

żółta samochodowa /bezbarwna¹⁾

Red /white /amber /colourless¹⁾

Liczba, kategoria i rodzaj źródeł światła:

Number, category and kind of light source(s):

21 x LED , niewymienne

połączone szeregowo-równolegle.

21 x LEDs, non-replaceable

connected in series and parallel.

Lampa zatwierdzona dla zastępczych źródeł światła LED:

Lamp approved for LED substitute light source(s):

Nie dotyczy / Not applicable

Jeśli tak, kategoria zastępczych źródeł światła LED

If yes, category of LED substitute light source(s)

Nie dotyczy / Not applicable

Napięcie i moc / Voltage and wattage: .

12V ; 0,8 W

24V ; 1,5 W

Tak/ Nie ¹⁾

Yes/ No ¹⁾

Moduł źródła światła

Light source module:

Kod identyfikacyjny modułu źródła światła:

Light source module specific identification code:

Nie dotyczy / Not applicable

Tylko z ograniczeniem wysokości montażu do maksimum 750 mm nad podłożem, jeżeli dotyczy:

Only for limited mounting height of equal to or less than 750 mm above the ground, if applicable:

Tak/ Nie ¹⁾

Yes/ No ¹⁾

Geometryczne warunki montażu i warianty ustawienia, o ile dotyczy:

Geometrical conditions of installation and relating variations, if any:

wg rysunku

according to the drawing



Zastosowanie elektronicznego układu sterującego źródła światła / sterowania zmiennością światłości / Application of an electronic light source control gear / variable intensity control:

a) jako część lampy:

being part of the lamp:

Tak /Nie ¹⁾

Yes /No ¹⁾

b) jako osobne urządzenie:

being not part of the lamp:

Tak / Nie ¹⁾

Yes / No ¹⁾

Napięcie zasilania dodatkowego elektronicznego układu sterującego źródła światła / sterowania zmiennością światłości:

Input voltage(s) supplied by an electronic light source control gear / variable intensity control:

Nie dotyczy

Not applicable

Producent i kod identyfikacyjny elektronicznego układu sterującego źródła światła / sterowania zmiennością światłości (w przypadku kiedy jest on częścią lampy ale nie występuje w jej obudowie):

Electronic light source control gear / variable intensity control manufacturer and identification number (when the light source control gear is part of the lamp but is not included into the lamp body):

Nie dotyczy

Not applicable

Zmienna światłość, jeżeli dotyczy:

Variable luminous intensity, if applicable:

Tak/ Nie ¹⁾

Yes/ No ¹⁾

Funkcja(-e) światła współzależnego stanowiącego część układu świateł współzależnych, jeżeli dotyczy:

Function(s) produced by an interdependent lamp forming part of an interdependent lamp system, if applicable:

Nie dotyczy
Not applicable

- 9.3. Światło pozycyjne przednie¹⁾, pozycyjne tylne¹⁾, hamowania¹⁾, obrysowe¹⁾, do jazdy dziennej¹⁾, jest przeznaczone do stosowania tylko w pojazdach wyposażonych we wskaźnik informujący o awarii : ~~Tak / Nie~~¹⁾
The front position lamp¹⁾, rear position lamp¹⁾, stop lamp¹⁾, end-outline marker lamp¹⁾, daytime running lamp¹⁾, is only for use on a vehicle fitted with a tell-tale indicating failure: Yes / No¹⁾

10. Położenie znaku homologacji / *Position of the approval mark:* **Na kloszu lub na korpusie.**
On the lens or on the body.

11. Powód (powody) rozszerzenia (jeżeli dotyczy): **Nie dotyczy**
Reason(s) for the extension (if applicable): Not applicable

12. **Homologacji udzielono** / ~~rozszerzono / odmówiono / cofnięto~~¹⁾
*Approval granted / extended / refused / withdrawn*¹⁾

13. **Homologacja udzielona na urządzenia przeznaczone wyłącznie do użytku w pojazdach już będących w użyciu:** ~~Tak / Nie~~¹⁾
*Approval granted for devices to be used on vehicles already in use only: Yes / No*¹⁾

14. **Miejscowość Place:** **Warszawa / Warsaw**

15. **Data / Date:** **26 stycznia 2023 r. / 26th of January 2023**

16. **Podpis:**
Signature:

DYREKTOR
Jan Urbanowicz



17. **Wykaz dokumentów przedłożonych władzy homologacyjnej, która udzieliła homologacji typu, jest załączony do niniejszego zawiadomienia i może być dostępny na żądanie:**
The list of documents deposited with the Type Approval Authority which has granted approval is annexed to this communication and may be obtained on request:

1. **Dokument Informacyjny, Opis techniczny z rysunkiem:** **W253N/R1D-H (A04)**
Information Document, Technical description with a drawing:
- **Opis techniczny z rysunkiem / Technical description with a drawing:**
 - **lampy zespolonej tylnej / rear grouped lamp: W253 lub/or W253DD**
 - **lampy zespolonej tylnej / rear grouped lamp: W259 czerwona / red**
 - **lampy zespolonej tylnej / rear grouped lamp: W260 czerwona / red**
2. **Sprawozdanie z badań nr / Test report No.:** **ZBH/22/0862/16**
ZBH/22/0965/2

¹⁾ Niepotrzebne skreślić / *Strike out what does not apply*

DOKUMENT INFORMACYJNY W253N/R1D-H
INFORMATION DOCUMENT W253N/R1D-H

OPIS TECHNICZNY
TECHNICAL DESCRIPTION

PRODUCENT: Przetwórstwo Tworzyw Sztucznych „WAŚ” Józef i Leszek Waś
PRODUCER: Sp. J. Godzikowice ul. Stalowa 7,9 55-200 Oława

WYRÓB: ŚWIATŁO POZYCYJNE TYLNE TYPU W253N/R1D-H
ARTICLE: REAR POSITION LIGHT W253N/R1D-H TYPE

148R00



R1D 22064

OZNACZENIE LAMPY: W 253 lub W253DD
LAMP MARKING: W 253 or W253DD

ŚWIATŁA pozycyjne tylne typu W253N/R1D-H - kat. R1D

LAMPS rear position light W253N/R1D-H type - cat. R1D

GŁÓWNE ELEMENTY SKŁADOWE:

KLOSZE ŚWIATEŁ: - PC żółty dyfuzyjny lub PC czerwony dyfuzyjny dla światła pozycyjnego tylnego
KORPUS LAMPY: - PP czarny
UKŁADY ELEKTRONICZNE Z ELEKTROLUMINESCENCYJNYMI ŹRÓDŁAMI ŚWIATŁA
USZCZELNIENIE – masa plastyczna
PRZEWODY DOPROWADZAJĄCE PRĄD
Miejsce umieszczenia znaków homologacji: na kloszu lub na korpusie.

MAIN COMPONENTS:

LIGHT LENSES: - PC yellow diffusive or PC red diffusive for the rear position light
LAMP HOUSING: - PP black
ELECTRONIC DEVICE WITH ELECTROLUMINESCENT LIGHT SOURCE
PLASTIC GASKET
LEADS
Place for the approval signs: on the lens or on the body.

ŹRÓDŁA ŚWIATŁA:

Światło pozycyjne tylne: 21 x LED 12V 0.8W 24V 1.5W połączone szeregowo – równolegle.

LIGHT SOURCES:

Rear position light: 21 x LED 12V 0.8W 24V 1.5W connected in series and parallel.

NINIEJSZY OPIS JEST CZĘŚCIĄ WNIOSKU O UDZIELENIE HOMOLOGACJI
THIS DESCRIPTION IS A PART OF THE APPLICATION FOR THE APPROVAL



ŚWIATŁO POZYCYJNE TYLNE TYPU W253N/R1D-H REAR POSITION LIGHT W253N/R1D-H TYPE

148R00 E20 R1D 22064

ZASTOSOWANE W LAMPACH W253 I W253DD
USED IN W253 and W253DD LAMPS

MIEJSCE NA ZNAK HOMOLOGACJI
MARKING PLACE

OSIE ODNIESIENIA
REFERENCE AXIS

263

1575

POWIERZCHNIA EMITUJĄCA ŚWIATŁO
LIGHT EMITTING SURFACE

ŚWIATŁO POZYCYJNE TYLNE TYPU W253N/R1D-H
KŁOSZ ŻÓŁTY DYFUZYJNY LUB CZERWONY DYFUZYJNY
ŚRODEK ODNIESIENIA
REAR POSITION LIGHT W253N/R1D-H TYPE
YELLOW DIFFUSIVE LENS OR RED DIFFUSIVE LENS
REFERENCE CENTER
21 x LED

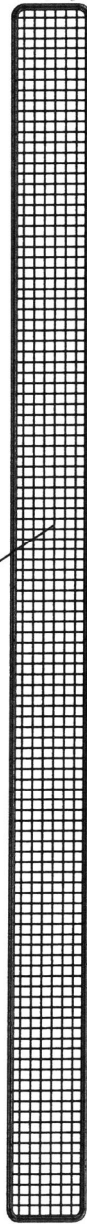

MOŻLIWE POŁOŻENIE ŚWIATŁA W LAMPIE W253 LUB W253DD
POSSIBLE LOCATION OF THE LIGHT IN THE W253 OR W253DD LAMP

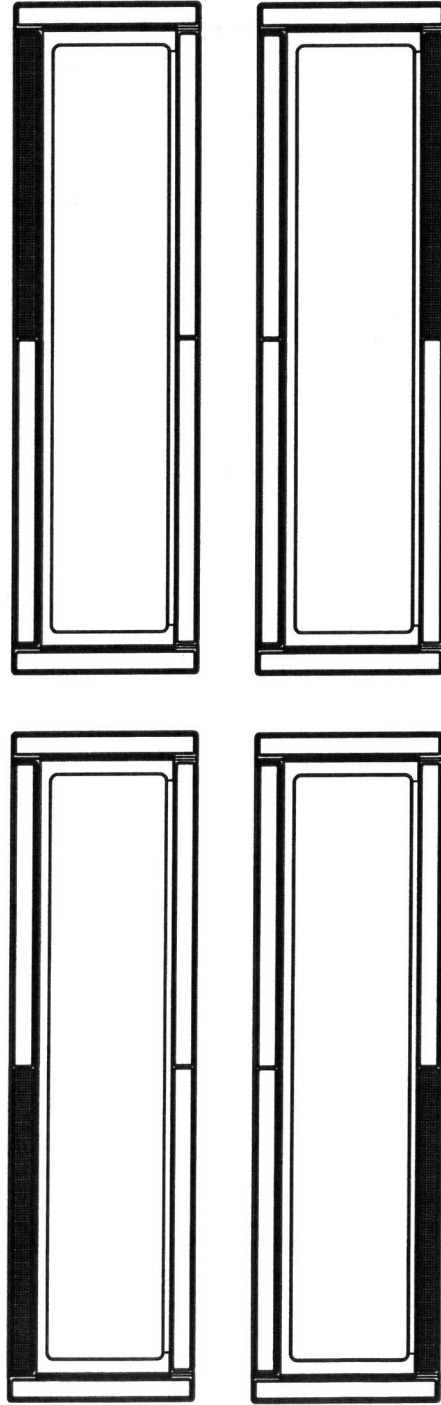

Źródła światła:

- światła pozycyjne tylne: 21 x LED 12V 0.8W 24V 1.5W

Light sources:

- rear position light: 21 x LED 12V 0.8W 24V 1.5W

NINIEJSZY RYSUNEK JEST CZĘŚCIĄ WNIOSKU O HOMOLOGACJĘ
THIS DRAWING IS A PART OF THE APPLICATION FOR APPROVAL





INSTYTUT TRANSPORTU SAMOCHODOWEGO
MOTOR TRANSPORT INSTITUTE
ul. Jagiellońska 80, 03-301 Warszawa
Zakład Homologacji i Badań Pojazdów
Vehicle Type-Approval and Testing Department

ZAŁĄCZNIK NR 1
ANNEX No. 1

DO SPRAWOZDANIA Z BADAŃ NR ZBH/22/0862/16
TO THE TEST REPORT No. ZBH/22/0862/16

Oznaczenie powierzchni widocznej (powierzchni emitującej światło wg R48.07)
lamp W253, W253DD

Marking of apparent surface (light emitting surface acc. to R48.07) of lamps W253, W253DD

Producent: Przetwórstwo Tworzyw Sztucznych „WAŚ”
Manufacturer: Józef i Leszek Waś
ul. Stalowa 7,9
Godzikowice, 55-200 Oława

Liczba stron: 1
Number of pages:

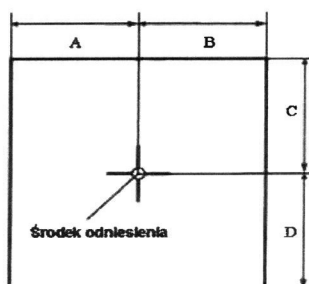

Światło Light	A [mm] w lewo left	B [mm] w prawo right	C [mm] w górę up	D [mm] w dół down
Tylne pozycyjne / Rear position W253/R1D-H	131	131	8	8

Koniec załącznika
End of annex

sporządził:
compiled by:

M Dudek
inż. Magdalena Dudek
specjalista inżynierijno - techniczny

autoryzował:
authorised by:

[Signature]



ZAWIADOMIENIE

COMMUNICATION

Wydane przez: **DYREKTORA TRANSPORTOWEGO
DOZORU TECHNICZNEGO**

Issued by: **DIRECTOR OF TRANSPORTATION
TECHNICAL SUPERVISION**

**ul. Puławska 125, 02-707 Warszawa,
Polska / Poland**



Dotyczące:¹⁾ - UDZIELENIA HOMOLOGACJI
Concerning:¹⁾ APPROVAL GRANTED

- ROZSZERZENIA HOMOLOGACJI / APPROVAL EXTENDED
- ODMOWY HOMOLOGACJI / APPROVAL REFUSED
- COFNIĘCIA HOMOLOGACJI / APPROVAL WITHDRAWN
- OSTATECZNEGO ZANIECHANIA PRODUKCJI / PRODUCTION DEFINITELY DISCONTINUED

typu światła na podstawie Regulaminu ONZ nr 148.
of a type of lamp pursuant to UN Regulation No. 148.

Światło:¹⁾	oświetlenie tylnej tablicy rejestracyjnej	<i>Rear registration plate illuminating lamp</i>
Lamp:¹⁾	Światło kierunkowskazu	<i>Direction indicator lamp</i>
	Światło hamowania	<i>Stop lamp</i>
	Światło pozycyjne	<i>Position lamp</i>
	Światło obrysowe	<i>End-outline marker lamp</i>
	Światło cofania	<i>Reversing lamp</i>
	Światło manewrowe	<i>Manoeuvring lamp</i>
	Światło przeciwmgłowe tylne	<i>Rear fog lamp</i>
	Światło postojowe	<i>Parking lamp</i>
	Światło do jazdy dziennej	<i>Daytime running lamp</i>
	Światło obrysowe boczne	<i>Side marker lamp</i>

Kategoria światła: **2aD** **Indeks zmian:** **0**
Category of the lamp: *Change index:*

Nr homologacji: **E20*148R00/03*022065*00**
Approval No.:

Unikalny identyfikator (jeśli dotyczy): **Nie dotyczy**
Unique Identifier (UI) (If applicable): *Not applicable*

- Nazwa handlowa lub znak towarowy światła:** **WAŚ**
Trade name or mark of the lamp:
- Oznakowanie typu światła przez producenta:** **W253NDD/2aD-2H**
Manufacturer's name for the type of lamp:
Zastosowane w lampach zespolonych tylnych: **W253DD**
Used in rear grouped lamps: **Patrz dokument informacyjny**
See information document
- Nazwa i adres producenta:** **Przetwórstwo Tworzyw Sztucznych "WAŚ"**
Manufacturer's name and address: **Józef i Leszek Waś Spółka Jawna**
Godzikowice, ul. Stalowa 7,9 ; 55-200 Olawa,
Polska / Poland

4. **Jeżeli dotyczy, nazwa i adres przedstawiciela producenta:** **Nie dotyczy**
If applicable, name and address of manufacturer's representative: *Not applicable*
5. **Data przedstawienia do homologacji:** **2023-01-16**
Submitted for approval on:
6. **Placówka techniczna odpowiedzialna za przeprowadzanie badań homologacyjnych:** **Instytut Transportu Samochodowego**
Technical Service responsible for conducting approval tests: *Motor Transport Institute*
ul. Jagiellońska 80, 03-301 Warszawa,
Polska / Poland
7. **Data sprawozdania wydanego przez tę placówkę:** **22.11.2022**
Date of report issued by that Service :
8. **Numer sprawozdania wydanego przez tę placówkę:** **ZBH/22/0862/12**
Number of report issued by that Service:
9. **Krótki opis / Concise description:**
- 9.1 **W przypadku: / In case of:**
- 9.1.1. **Oświetlenia tylnej tablicy rejestracyjnej / A rear-registration plate illuminating lamp:**
Geometryczne warunki instalacji (położenie(-a) i nachylenie(-a) urządzenia w stosunku do miejsca zajmowanego przez tablicę rejestracyjną i/lub różne nachylenia tego miejsca): **Nie dotyczy**
Geometrical conditions of installation (position(s) and inclination(s) of the device in relation to the space to be occupied by the registration plate and/or different inclinations of this space): *Not applicable*
- 9.1.2. **Kierunkowskazu:**
A direction indicator:
Sekwencyjna aktywacja źródeł światła: **Tak /Nie ¹⁾**
Sequential activation of light sources: **Yes /No ¹⁾**
- 9.1.3. **Światła cofania / A reversing lamp:** **Nie dotyczy / Not applicable**
Światło należy montować w pojeździe wyłącznie jako część pary świateł: **Tak /Nie ¹⁾**
The lamp shall be installed on a vehicle only as part of a pair of lamps: **Yes /No**
- 9.1.4. **Światła manewrowego / A manoeuvring lamp:**
Maksymalna wysokość montażu: **Nie dotyczy / Not applicable**
The maximum mounting height:
- 9.1.5. **Światła do jazdy dziennej / A daytime running lamp:** **Nie dotyczy / Not applicable**
Maksymalna światłość nie przekracza 700 cd: **Tak /Nie ¹⁾**
Maximum luminous intensity does not exceed 700 cd: **Yes /No**
- 9.2 **Według funkcji i kategorii sygnalizacji świetlnej:** **Światło kierunku jazdy tylne kategorii 2aD - może być stosowane jako część zespołu dwóch niezależnych lamp (oznaczone literą "D").**
By light signalling function and category: *Rear direction light category 2aD - may be used as part of an assembly of two independent lamps (marked with letter "D").*



Do zamocowania na zewnątrz, wewnątrz lub w obu miejscach¹⁾

For mounting either outside or inside or both¹⁾

Barwa światła:

Colour of light emitted:

~~Czerwona / biała /~~

żółta samochodowa / bezbarwna¹⁾

~~Red / white / amber / colourless¹⁾~~

Liczba, kategoria i rodzaj źródeł światła:

Number, category and kind of light source(s):

40 x LED , niewymienne

połączone szeregowo-równolegle.

40 x LEDs, non-replaceable

connected in series and parallel.

Układ zasilania zbudowany jest zgodnie z wymaganiami normy ISO 13207-1 dla instalacji o napięciu znamionowym 24V. Dla instalacji 12V (w zakresie napięć zasilania 10V-18V) w przypadku uszkodzenia którejkolwiek diody LED nastąpi rozłączenie obwodu i spadek poboru mocy do 0W.

For the 24V installation, power supply circuit is designed according to the ISO 13207-1 requirements. For the 12V installation (in a supply voltage range 10V-18V) in case of failure of any LED will be the disconnect of electrical circuit and decrease power consumption to 0W.

Lampa zatwierdzona dla zastępczych źródeł światła LED:

Lamp approved for LED substitute light source(s):

Nie dotyczy / Not applicable

Jeśli tak, kategoria zastępczych źródeł światła LED

If yes, category of LED substitute light source(s)

Nie dotyczy / Not applicable

Napięcie i moc / Voltage and wattage: .

12V/24V ; 10 W

Moduł źródła światła

Light source module:

~~Tak / Nie¹⁾~~

~~Yes / No¹⁾~~

Kod identyfikacyjny modułu źródła światła:

Light source module specific identification code:

Nie dotyczy / Not applicable

Tylko z ograniczeniem wysokości montażu do maksimum 750 mm nad podłożem, jeżeli dotyczy:

Only for limited mounting height of equal to or less than 750 mm above the ground, if applicable:

~~Tak / Nie¹⁾~~

~~Yes / No¹⁾~~

Geometryczne warunki montażu i warianty ustawienia, o ile dotyczy:

Geometrical conditions of installation and relating variations, if any:

wg rysunku

according to the drawing



Zastosowanie elektronicznego układu sterującego źródła światła / sterowania zmiennością światłości / Application of an electronic light source control gear / variable intensity control:

a) jako część lampy:

being part of the lamp:

Tak / Nie¹⁾

~~Yes / No¹⁾~~

b) jako osobne urządzenie:

being not part of the lamp:

~~Tak / Nie¹⁾~~

~~Yes / No¹⁾~~

Napięcie zasilania dodatkowego elektronicznego układu sterującego źródła światła / sterowania zmiennością światłości:

Input voltage(s) supplied by an electronic light source control gear / variable intensity control:

Nie dotyczy

Not applicable

Producent i kod identyfikacyjny elektronicznego układu sterującego źródła światła / sterowania zmiennością światłości (w przypadku kiedy jest on częścią lampy ale nie występuje w jej obudowie):

Electronic light source control gear / variable intensity control manufacturer and identification number (when the light source control gear is part of the lamp but is not included into the lamp body):

Nie dotyczy

Not applicable

- Zmienna światłość, jeżeli dotyczy:** Tak/ Nie ¹⁾
Variable luminous intensity, if applicable: Yes/ No ¹⁾
- Funkcja(-e) światła współzależnego stanowiącego część układu świateł współzależnych, jeżeli dotyczy:** Nie dotyczy
Function(s) produced by an interdependent lamp forming part of an interdependent lamp system, if applicable: Not applicable
- 9.3. **Światło pozycyjne przednie ¹⁾, pozycyjne tylne ¹⁾, hamowania ¹⁾, obrysowe ¹⁾, do jazdy dziennej ¹⁾, jest przeznaczone do stosowania tylko w pojazdach wyposażonych we wskaźnik informujący o awarii :** Nie dotyczy
The front position lamp ¹⁾, rear position lamp ¹⁾, stop lamp ¹⁾, end-outline marker lamp ¹⁾, daytime running lamp ¹⁾, is only for use on a vehicle fitted with a tell-tale indicating failure: Not applicable
10. **Położenie znaku homologacji / Position of the approval mark:** Na kloszu lub na korpusie.
On the lens or on the body.
11. **Powód (powody) rozszerzenia (jeżeli dotyczy):** Nie dotyczy
Reason(s) for the extension (if applicable): Not applicable
12. **Homologacji udzielono / rozszerzono / odmówiono / cofnięto ¹⁾**
Approval granted / extended / refused / withdrawn ¹⁾
13. **Homologacja udzielona na urządzenia przeznaczone wyłącznie do użytku w pojazdach już będących w użyciu:** Tak/ Nie ¹⁾
Approval granted for devices to be used on vehicles already in use only: Yes/ No ¹⁾
14. **Miejscowość Place:** **Warszawa / Warsaw**
15. **Data / Date:** **01 lutego 2023 r. / 01st of February 2023**

16. **Podpis:**
Signature:

DYREKTOR
 z up. 
 Krzysztof Bujnicki
 Zastępca Dyrektora



17. **Wykaz dokumentów przedłożonych władzy homologacyjnej, która udzieliła homologacji typu, jest załączony do niniejszego zawiadomienia i może być dostępny na żądanie:**
The list of documents deposited with the Type Approval Authority which has granted approval is annexed to this communication and may be obtained on request:

1. **Dokument informacyjny (Opis techniczny z rysunkiem) /** **W253NDD/2aD-2H**
Information dokument (Technical description with a drawing):
2. **Sprawozdanie z badań nr / Test report No.:** **ZBH/22/0862/12**

¹⁾ Niepotrzebne skreślić / Strike out what does not apply

DOKUMENT INFORMACYJNY W253NDD/2aD-2H
INFORMATION DOCUMENT W253NDD/2aD-2H
OPIS TECHNICZNY
TECHNICAL DESCRIPTION

PRODUCENT: Przetwórstwo Tworzyw Sztucznych „WAŚ” Józef i Leszek Waś
PRODUCER: Sp. J. Godzikowice ul. Stalowa 7,9 55-200 Oława

WYRÓB: ŚWIATŁO KIERUNKU JAZDY TYLNE TYPU W253NDD/2aD-2H
ARTICLE: REAR DIRECTION INDICATOR LIGHT W253NDD/2aD-2H TYPE

OZNACZENIE LAMPY: W 253DD 148R00  2aD 22065
LAMP MARKING: W 253DD

ŚWIATŁA kierunku jazdy typu W253NDD/2aD-2H - kat. 2aD

LAMPS direction indicator light W253NDD/2aD-2H type - cat. 2aD

GŁÓWNE ELEMENTY SKŁADOWE:

KLOSZE ŚWIATEŁ: - PC żółty dyfuzyjny dla światła kierunku jazdy.
KORPUS LAMPY: - PP czarny.

UKŁADY ELEKTRONICZNE Z ELEKTROLUMINESCENCYJNYMI ŹRÓDŁAMI ŚWIATŁA

USZCZELNIENIE – masa plastyczna

PRZEWODY DOPROWADZAJĄCE PRĄD

Miejsce umieszczenia znaków homologacji: na kloszu lub na korpusie.

Światło posiada klosz dwuczęściowy, a części te nie mogą być dzielone. Klosze posiadają oznaczenia są 1/2 i 2/2.

MAIN COMPONENTS:

LIGHT LENSES: - PC yellow diffusive for the direction indicator light.

LAMP HOUSING: - PP black

ELECTRONIC DEVICE WITH ELECTROLUMINESCENT LIGHT SOURCE

PLASTIC GASKET

LEADS

Place for the approval signs: on the lens or on the body.

The light has a two-piece lampshade and these parts cannot be divided. The lampshades have the markings 1/2 and 2/2.



ŹRÓDŁA ŚWIATŁA:

Światło kierunku jazdy: 40 x LED 12V/24V 10W połączone szeregowo – równolegle. Układ zasilania zbudowany jest zgodnie z wymaganiami normy ISO 13207-1 dla instalacji o napięciu znamionowym 24V. Dla instalacji 12V (w zakresie napięć zasilania 10V-18V) w przypadku uszkodzenia którejkolwiek diody LED nastąpi rozłączenie obwodu i spadek poboru mocy do 0W.

LIGHT SOURCES:

Direction indicator light: 40 x LED 12V/24V 10W connected in series and parallel. For the 24V installation, power supply circuit is designed according to the ISO 13207-1 requirements. For the 12V installation (in a supply voltage range 10V-18V) in case of failure of any LED will be the disconnect of electrical circuit and decrease power consumption to 0W.

ŚWIATŁO KIERUNKU JAZDY TYLNE TYPU W253NDD/2aD-2H REAR DIRECTION INDICATOR LIGHT W253NDD/2aD-2H TYPE

PRZEWÓRSTWO TWORZYW SZTUCZNYCH "WAŚ"
JÓZEF ILESZEK WAŚ SPÓŁKA JAWNA
Godzikowice, ul. Stalowa 7/9 55-200 Olawa
Tel. (071)313 95 18; Tel./fax (071)313 35 52
Regon 931951967 NIP 912-16-54-900



148R00 E20 2aD 22065

ZASTOSOWANE W LAMPCE W253DD
USED IN W253DD LAMPS

ŚWIATŁO KIERUNKU JAZDY TYLNE TYPU W253NDD/2aD-2H
KLOSZ ŻÓŁTY DYFUZYJNY
ŚRODEK ODNIESIENIA
REAR DIRECTION INDICATOR LIGHT W253NDD/2aD-2H TYPE
YELLOW DIFFUSIVE LENS
REFERENCE CENTER
40 x LED

MIEJSCE NA ZNAK HOMOLOGACJI
MARKING PLACE

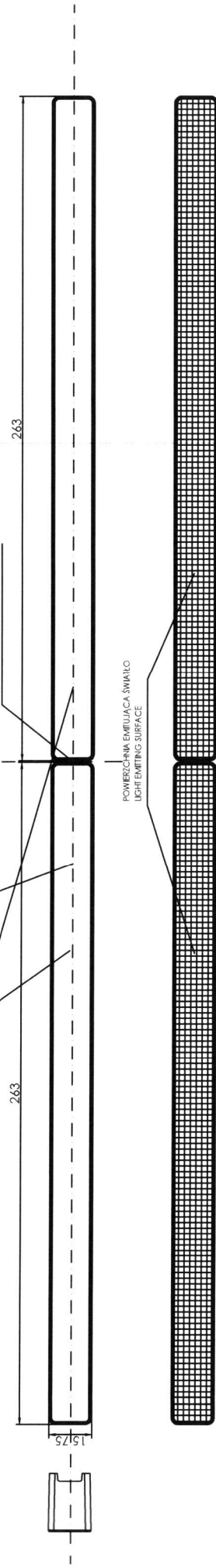

ŚWIATŁO POSIADA KLOSZ DWUCZĘŚCIOWY, A CZĘŚCI TE NIE MOGA BYĆ DZIELONE. KLOSZE POSIADAJĄ OZNACZENIA 1/2 I 2/2
THE LIGHT HAS A TWO-PIECE LAMP SHADE AND THESE PARTS CANNOT BE DIVIDED. THE LAMP SHADES HAVE THE MARKINGS 1/2 AND 2/2

MOŻLIWE POŁOŻENIE ŚWIATŁA W LAMPCE W253DD
POSSIBLE LOCATION OF THE LIGHT IN THE W253DD LAMP

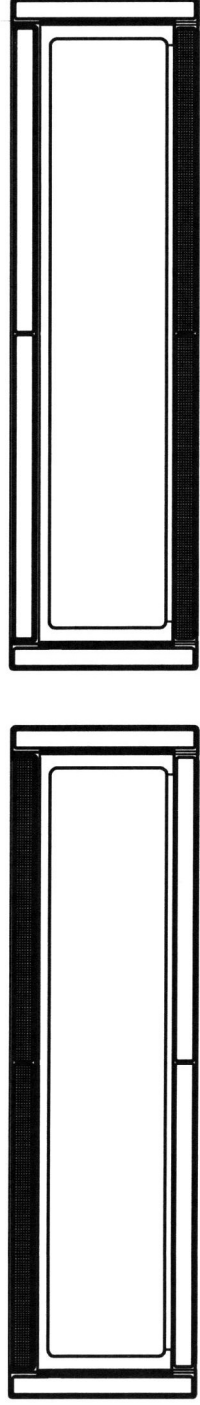

Źródła światła:
- światło kierunku jazdy tyłne: 40 x LED 12V/24V 10W
Light sources:
- rear direction indicator light: 40 x LED 12V/24V 10W

NINIEJSZY RYSUNEK JEST CZĘŚCIĄ WNIOSKU O HOMOLOGACJĘ
THIS DRAWING IS A PART OF THE APPLICATION FOR APPROVAL



INSTYTUT TRANSPORTU SAMOCHODOWEGO

MOTOR TRANSPORT INSTITUTE

ul. Jagiellońska 80, 03-301 Warszawa

Zakład Homologacji i Badań Pojazdów

Vehicle Type-Approval and Testing Department

ZAŁĄCZNIK NR 1

ANNEX No. 1

DO SPRAWOZDANIA Z BADAŃ NR ZBH/22/0862/12 TO THE TEST REPORT No. ZBH/22/0862/12

Oznaczenie powierzchni widocznej (powierzchni emitującej światło wg R48.07)
lamp W253, W253DD

Marking of apparent surface (light emitting surface acc. to R48.07) of lamps W253, W253DD

Producent:
Manufacturer:

Przetwórstwo Tworzyw Sztucznych „WAŚ”
Józef i Leszek Waś
ul. Stalowa 7,9
Godzikowice, 55-200 Oława

Liczba stron:
Number of pages:

1

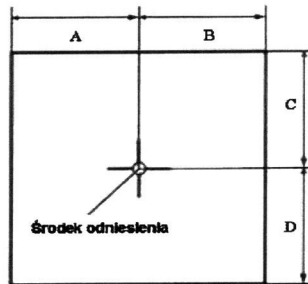

Światło Light	A [mm] w lewo left	B [mm] w prawo right	C [mm] w górę up	D [mm] w dół down
Kierunku jazdy / Direction indicator W253NDD/2aD-2H	263	263	8	8

Koniec załącznika
End of annex

sporządził:
compiled by:

Magdalena Dudek
inż. Magdalena Dudek
specjalista inżynierijno - techniczny

autoryzował:
authorised by:

[Signature]



ZAWIADOMIENIE

COMMUNICATION

Wydane przez: **DYREKTORA TRANSPORTOWEGO
DOZORU TECHNICZNEGO**

Issued by: **DIRECTOR OF TRANSPORTATION
TECHNICAL SUPERVISION**

**ul. Puławska 125, 02-707 Warszawa,
Polska / Poland**



Dotyczące:¹⁾ - UDZIELENIA HOMOLOGACJI
Concerning:¹⁾ APPROVAL GRANTED

- ROZSZERZENIA HOMOLOGACJI / APPROVAL EXTENDED
- ODMOWY HOMOLOGACJI / APPROVAL REFUSED
- COFNIĘCIA HOMOLOGACJI / APPROVAL WITHDRAWN
- OSTATECZNEGO ZANIECHANIA PRODUKCJI / PRODUCTION DEFINITELY DISCONTINUED

typu światła na podstawie Regulaminu ONZ nr 148.
of a type of lamp pursuant to UN Regulation No. 148.

Światło:¹⁾	oświetlenie tylnej tablicy rejestracyjnej	<i>Rear-registration plate illuminating lamp</i>
<i>Lamp:¹⁾</i>	Światło kierunkowskazu	<i>Direction indicator lamp</i>
	Światło hamowania	Stop lamp
	Światło pozycyjne	<i>Position lamp</i>
	Światło obrysowe	<i>End-outline marker lamp</i>
	Światło cofania	<i>Reversing lamp</i>
	Światło manewrowe	<i>Manoeuvring lamp</i>
	Światło przeciwmgłowe tylne	<i>Rear fog lamp</i>
	Światło postojowe	<i>Parking lamp</i>
	Światło do jazdy dziennej	<i>Daytime running lamp</i>
	Światło obrysowe boczne	<i>Side marker lamp</i>

Kategoria światła: **S1D** **Indeks zmian:** **0**
Category of the lamp: *Change index:*

Nr homologacji: **E20*148R00/03*022063*00**
Approval No.:

Unikalny identyfikator (jeśli dotyczy): **Nie dotyczy**
Unique Identifier (UI) (If applicable): *Not applicable*

- Nazwa handlowa lub znak towarowy światła:** **WAŚ**
Trade name or mark of the lamp:
- Oznakowanie typu światła przez producenta:** **W253/S1D-H**
Manufacturer's name for the type of lamp:
Zastosowane w lampach zespolonych tylnych: **W253, W253DD,**
Used in rear grouped lamps: **Patrz dokument informacyjny**
See information document
- Nazwa i adres producenta:** **Przetwórstwo Tworzyw Sztucznych "WAŚ"**
Manufacturer's name and address: **Józef i Leszek Waś Spółka Jawna**
Godzikowice, ul. Stalowa 7,9 ; 55-200 Olawa,
Polska / Poland

4. **Jeżeli dotyczy, nazwa i adres przedstawiciela producenta:** **Nie dotyczy**
If applicable, name and address of manufacturer's representative: *Not applicable*
5. **Data przedstawienia do homologacji:** **2023-01-16**
Submitted for approval on:
6. **Placówka techniczna odpowiedzialna za przeprowadzanie badań homologacyjnych:** **Instytut Transportu Samochodowego**
Technical Service responsible for conducting approval tests: *Motor Transport Institute*
ul. Jagiellońska 80, 03-301 Warszawa,
Polska / Poland
7. **Data sprawozdania wydanego przez tę placówkę:** **22.11.2022**
Date of report issued by that Service :
8. **Numer sprawozdania wydanego przez tę placówkę:** **ZBH/22/0862/14**
Number of report issued by that Service:
9. **Krótki opis / Concise description:**
- 9.1 **W przypadku: / In case of:**
- 9.1.1. **Oświetlenia tylnej tablicy rejestracyjnej / A rear-registration plate illuminating lamp:**
Geometryczne warunki instalacji (położenie(-a) i nachylenie(-a) urządzenia w stosunku do miejsca zajmowanego przez tablicę rejestracyjną i/lub różne nachylenia tego miejsca): **Nie dotyczy**
Geometrical conditions of installation (position(s) and inclination(s) of the device in relation to the space to be occupied by the registration plate and/or different inclinations of this space): *Not applicable*
- 9.1.2. **Kierunkowskazu:** **Nie dotyczy / Not applicable**
A direction indicator:
Sekwencyjna aktywacja źródeł światła: **Tak / Nie ¹⁾**
Sequential activation of light sources: **Yes / No**
- 9.1.3. **Światła cofania / A reversing lamp:** **Nie dotyczy / Not applicable**
Światło należy montować w pojeździe wyłącznie jako część pary świateł: **Tak / Nie ¹⁾**
The lamp shall be installed on a vehicle only as part of a pair of lamps: **Yes / No**
- 9.1.4. **Światła manewrowego / A manoeuvring lamp:** **Nie dotyczy / Not applicable**
Maksymalna wysokość montażu:
The maximum mounting height:
- 9.1.5. **Światła do jazdy dziennej / A daytime running lamp:** **Nie dotyczy / Not applicable**
Maksymalna światłość nie przekracza 700 cd: **Tak / Nie ¹⁾**
Maximum luminous intensity does not exceed 700 cd: **Yes / No**
- 9.2 **Według funkcji i kategorii sygnalizacji świetlnej:** **Światło hamowania kategorii S1D - może być stosowane jako część zespołu dwóch niezależnych lamp (oznaczone literą "D").**
By light signalling function and category: *Stop light category S1D - may be used as part of an assembly of two independent lamps (marked with letter "D").*



Do zamocowania na zewnątrz, wewnątrz lub w obu miejscach¹⁾

For mounting either outside or inside or both¹⁾

Barwa światła:

Colour of light emitted:

Czerwona /biała/

żółta samochodowa / bezbarwna¹⁾

Red /white/amber/colourless¹⁾

Liczba, kategoria i rodzaj źródeł światła:

Number, category and kind of light source(s):

21 x LED , niewymienne

połączone szeregowo-równolegle.

21 x LEDs, non-replaceable

connected in series and parallel.

Lampa zatwierdzona dla zastępczych źródeł światła LED:

Lamp approved for LED substitute light source(s):

Nie dotyczy / Not applicable

Jeśli tak, kategoria zastępczych źródeł światła LED

If yes, category of LED substitute light source(s)

Nie dotyczy / Not applicable

Napięcie i moc / Voltage and wattage: .

12V / 24V 1,8 W

Moduł źródła światła

Light source module:

Tak/ Nie ¹⁾

Yes/ No ¹⁾

Kod identyfikacyjny modułu źródła światła:

Light source module specific identification code:

Nie dotyczy / Not applicable

Tylko z ograniczeniem wysokości montażu do

maksimum 750 mm nad podłożem, jeżeli dotyczy:

Only for limited mounting height of equal to or less than 750 mm above the ground, if applicable:

Tak/ Nie ¹⁾

Yes/ No ¹⁾

Geometryczne warunki montażu i warianty ustawienia, o ile dotyczy:

Geometrical conditions of installation and relating variations, if any:

wg rysunku

according to the drawing



Zastosowanie elektronicznego układu sterującego źródła światła / sterowania zmiennością światłości / Application of an electronic light source control gear / variable intensity control:

a) jako część lampy:

being part of the lamp:

Tak /Nie ¹⁾

Yes /No ¹⁾

b) jako osobne urządzenie:

being not part of the lamp:

Tak/ Nie ¹⁾

Yes/ No ¹⁾

Napięcie zasilania dodatkowego elektronicznego układu sterującego źródła światła / sterowania zmiennością światłości:

Input voltage(s) supplied by an electronic light source control gear / variable intensity control:

Nie dotyczy

Not applicable

Producent i kod identyfikacyjny elektronicznego układu sterującego źródła światła / sterowania zmiennością światłości (w przypadku kiedy jest on częścią lampy ale nie występuje w jej obudowie):

Electronic light source control gear / variable intensity control manufacturer and identification number (when the light source control gear is part of the lamp but is not included into the lamp body):

Nie dotyczy

Not applicable

Zmienna światłość, jeżeli dotyczy:

Variable luminous intensity, if applicable:

Tak/ Nie ¹⁾

Yes/ No ¹⁾

Funkcja(-e) światła współzależnego stanowiącego część układu świateł współzależnych, jeżeli dotyczy:

Function(s) produced by an interdependent lamp forming part of an interdependent lamp system, if applicable:

Nie dotyczy
Not applicable

- 9.3. Światło pozycyjne przednie¹⁾, pozycyjne tylne¹⁾, hamowania¹⁾, obrysowe¹⁾, do jazdy dziennej¹⁾, jest przeznaczone do stosowania tylko w pojazdach wyposażonych we wskaźnik informujący o awarii : **Tak / Nie¹⁾**
*The front position lamp¹⁾, rear position lamp¹⁾, stop lamp¹⁾, end-outline marker lamp¹⁾, daytime running lamp¹⁾, is only for use on a vehicle fitted with a tell-tale indicating failure: **Yes / No¹⁾***

10. **Położenie znaku homologacji / Position of the approval mark:** **Na kloszu lub na korpusie.**
On the lens or on the body.

11. **Powód (powody) rozszerzenia (jeżeli dotyczy):** **Nie dotyczy**
Reason(s) for the extension (if applicable): *Not applicable*

12. **Homologacji udzielono** ~~/rozszerzono / odmówiono / cofnięto¹⁾~~
Approval granted ~~/extended / refused / withdrawn¹⁾~~

13. **Homologacja udzielona na urządzenia przeznaczone wyłącznie do użytku w pojazdach już będących w użyciu:** **Tak / Nie¹⁾**
*Approval granted for devices to be used on vehicles already in use only: **Yes / No¹⁾***

14. **Miejscowość Place:** **Warszawa / Warsaw**

15. **Data / Date:** **01 lutego 2023 r. / 01st of February 2023**

16. **Podpis:**
Signature:

DYREKTOR
z up.

Krzysztof Bujarski
Zastępca Dyrektora



17. **Wykaz dokumentów przedłożonych władzy homologacyjnej, która udzieliła homologacji typu, jest załączony do niniejszego zawiadomienia i może być dostępny na żądanie:**
The list of documents deposited with the Type Approval Authority which has granted approval is annexed to this communication and may be obtained on request:

1. **Dokument informacyjny (Opis techniczny z rysunkiem) /** **W253/S1D-H**
Information dokument (Technical description with a drawing):
2. **Sprawozdanie z badań nr / Test report No.:** **ZBH/22/0862/14**

¹⁾ Niepotrzebne skreślić / *Strike out what does not apply*

DOKUMENT INFORMACYJNY W253/S1D-H
INFORMATION DOCUMENT W253/S1D-H
OPIS TECHNICZNY
TECHNICAL DESCRIPTION

PRODUCENT: Przetwórstwo Tworzyw Sztucznych „WAŚ” Józef i Leszek Waś
PRODUCER: Sp. J. Godzikowice ul. Stalowa 7,9 55-200 Oława

WYRÓB: ŚWIATŁO HAMOWANIA TYPU W253/S1D-H
ARTICLE: STOP LIGHT W253/S1D-H TYPE

OZNACZENIE LAMPY: W 253 lub W253DD
LAMP MARKING: W 253 or W253DD

148R00



S1D 22063

ŚWIATŁA hamowania typu W253/S1D-H - kat. S1D

LAMPS stop light W253/S1D-H type - cat. S1D

GLÓWNE ELEMENTY SKŁADOWE:

KLOSZE ŚWIATEŁ: - PC czerwony lub PC bezbarwny dla światła hamowania.
KORPUS LAMPY: - PP czarny.
UKŁADY ELEKTRONICZNE Z ELEKTROLUMINESCENCYJNYMI ŹRÓDŁAMI ŚWIATŁA
USZCZELNIENIE – masa plastyczna
PRZEWODY DOPROWADZAJĄCE PRĄD
Miejsce umieszczenia znaków homologacji: na kloszu lub na korpusie.

MAIN COMPONENTS:

LIGHT LENSES: - PC red or PC colorless for the stop light.
LAMP HOUSING: - PP black
ELECTRONIC DEVICE WITH ELECTROLUMINESCENT LIGHT SOURCE
PLASTIC GASKET
LEADS
Place for the approval signs: on the lens or on the body.

ŹRÓDŁA ŚWIATŁA:

Światło hamowania: 21 x LED 12V/24V 1.8W połączone szeregowo – równolegle.

LIGHT SOURCES:

Stop light: 21 x LED 12V/24V 1.8W connected in series and parallel.

NINIEJSZY OPIS JEST CZĘŚCIĄ WNIOSKU O UDZIELENIE HOMOLOGACJI
THIS DESCRIPTION IS A PART OF THE APPLICATION FOR THE APPROVAL



ŚWIATŁO HAMOWANIA TYPU W253/S1D-H STOP LIGHT W253/S1D-H TYPE

ZASTOSOWANE W LAMPACH W253 I W253DD
USED IN W253 and W253DD LAMPS

148R00  S1D 22063

ŚWIATŁO HAMOWANIA TYPU W253/S1D-H
KŁOSZ CZERWONY
ŚRODEK ODNIESIENIA
STOP LIGHT W253/S1D-H TYPE
RED LENS
REFERENCE CENTER
21 x LED

OSIE ODNIESIENIA
REFERENCE AXIS

MIEJSCE NA ZNAK HOMOLOGACJI
MARKING PLACE

263

1575

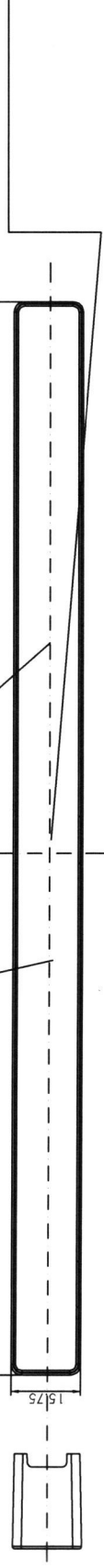

POWIERZCHNIA EMITUJĄCA ŚWIATŁO
LIGHT EMITTING SURFACE

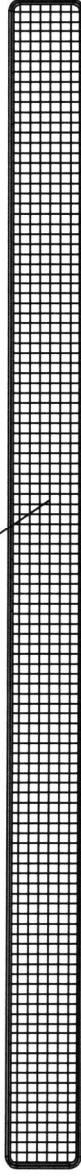

MOŻLIWE POŁOŻENIE ŚWIATŁA W LAMPIE W253 LUB W253DD
POSSIBLE LOCATION OF THE LIGHT IN THE W253 OR W253DD LAMP

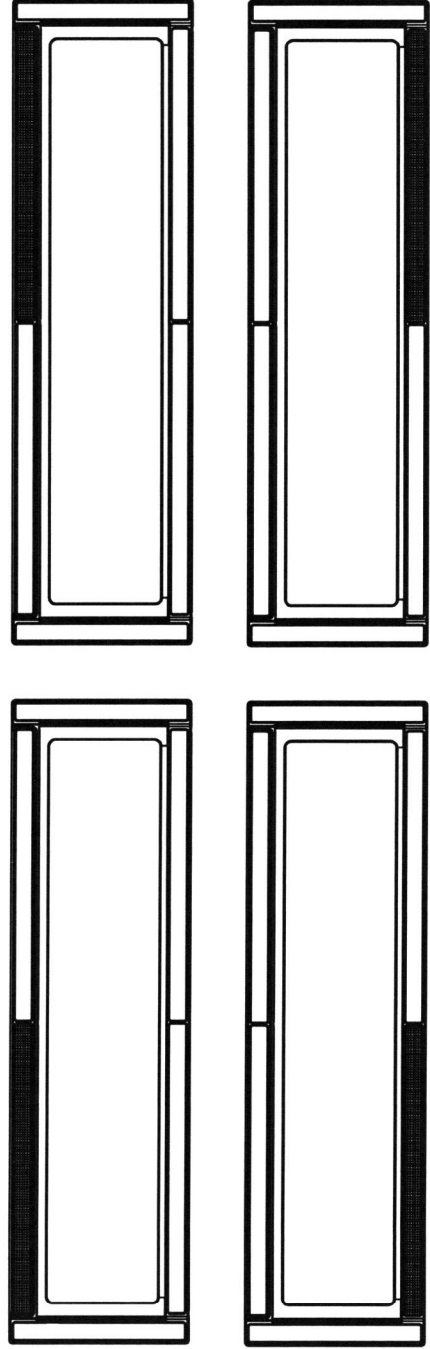

Źródła światła:
- światło hamowania: 21 x LED 12V/24V 1.8W

Light sources:
- stop light: 21 x LED 12V/24V 1.8W

NINIEJSZY RYSUNEK JEST CZĘŚCIĄ WNIOSKU O HOMOLOGACJĘ
THIS DRAWING IS A PART OF THE APPLICATION FOR APPROVAL

PRZETWÓRSTWO TWORZYW SZTUCZNYCH "WAŚ"
JOZEF I LESZEK WAŚ SPÓŁKA JAWNA
Godzinkowice, ul. Stalowa 7,9 55-200 Olawa
tel. (071)313 95 18, tel./fax (071)313 35 52
Regon 931951967 NIP 912-16-54-900





INSTYTUT TRANSPORTU SAMOCHODOWEGO

MOTOR TRANSPORT INSTITUTE

ul. Jagiellońska 80, 03-301 Warszawa

Zakład Homologacji i Badań Pojazdów

Vehicle Type-Approval and Testing Department

ZAŁĄCZNIK NR 1

ANNEX No. 1

DO SPRAWOZDANIA Z BADAŃ NR ZBH/22/0862/14

TO THE TEST REPORT No. ZBH/22/0862/14

Oznaczenie powierzchni widocznej (powierzchni emitującej światło wg R48.07)
lamp W253, W253DD

Marking of apparent surface (light emitting surface acc. to R48.07) of lamps W253, W253DD

Producent:
Manufacturer:

Przetwórstwo Tworzyw Sztucznych „WAŚ”
Józef i Leszek Waś
ul. Stalowa 7,9
Godzikowice, 55-200 Oława

Liczba stron:
Number of pages:

1

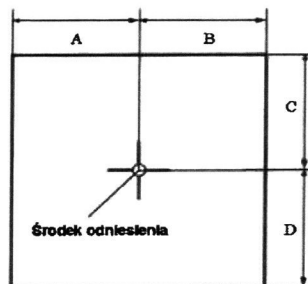

Światło Light	A [mm] w lewo left	B [mm] w prawo right	C [mm] w górę up	D [mm] w dół down
Hamowania / Stop W253/S1D-H	131	131	8	8

Koniec załącznika
End of annex

sporządził:
compiled by:

inż. Magdalena Dudek
specjalista inżynierijno - techniczny

autoryzował:
authorised by:

Zakład Homologacji i Badań Pojazdów





ZAWIADOMIENIE

COMMUNICATION

Wydane przez: **DYREKTORA TRANSPORTOWEGO
DOZORU TECHNICZNEGO**

issued by: **DIRECTOR OF TRANSPORTATION
TECHNICAL SUPERVISION**

**ul. Puławska 125, 02-707 Warszawa,
Polska / Poland**



Dotyczące:¹⁾ - UDZIELENIA HOMOLOGACJI
Concerning:¹⁾ APPROVAL GRANTED
- ROZSZERZENIA HOMOLOGACJI / APPROVAL EXTENDED
- ODMOWY HOMOLOGACJI / APPROVAL REFUSED
- COFNIĘCIA HOMOLOGACJI / APPROVAL WITHDRAWN
- OSTATECZNEGO ZANIECHANIA PRODUKCJI / PRODUCTION DEFINITELY DISCONTINUED

typu specjalnego światła ostrzegawczego do pojazdów samochodowych na podstawie Regulaminu ONZ nr 65.

of a type of special warning lamp for motor vehicles, pursuant to UN Regulation No. 65.

Nr homologacji: E20*65R00/11*022059*00

Approval No.:

1. **Specjalne światło ostrzegawcze /obrotowe/ stacjonarne błyskowe/ kierunkowe błyskowe / belka / półbelka / niebieska / żółta samochodowa / czerwona ¹⁾**
Special warning lamp /rotating/ stationary flashing lamp/ directional flashing lamp /complete bar /half bar /blue / amber /red ¹⁾

2. **Specjalne światło ostrzegawcze ma jeden /dwa poziom(-y) światłości ¹⁾**
Special warning lamp has one /two levels of intensity ¹⁾
Specjalne światło ostrzegawcze składa się z dwóch oddzielnych elementów ¹⁾
Special warning lamp consists of two separate units.

3. **Dla specjalnych świateł ostrzegawczych mających dwa poziomy światłości, wskazanie układu stosowanego do uzyskania zwiększonej światłości w czasie dnia:**
For special warning lamps having two levels of intensity, indicate the system used to obtain increased intensity at daytime: **Nie dotyczy**
Not applicable

4. **Zastosowane źródło światła / Used light source,**
- **kategoria żarówki lub / category of filament lamp or;** **Tak /yes Nie / no ¹⁾**
- **Wyladowcze źródło światła lub /gas discharge light source or;** **Tak /yes Nie / no ¹⁾**
- **LED / LED** **Tak /yes Nie /no ¹⁾**
lub / or
Moduł źródła światła / Light source module: **Tak /yes Nie / no ¹⁾**
Kod identyfikacyjny modułu źródła światła / Light source module specific identification code: . **Nie dotyczy / Not applicable**

5. **Napięcie znamionowe specjalnego światła ostrzegawczego:** **12V / 24V**
Rated voltage of special warning lamp:

6. **Nazwa handlowa lub marka:** **WAŚ**
Trade name or mark:
Typ / Type : **W253/XA1-2VD ; kat. / cat. XA1**

Zastosowane w lampie zespolonej: W253
Used in grouped lamp: W253DD

7. **Nazwa wytwórcy i adres:** **Przetwórstwo Tworzyw Sztucznych "WAŚ"**
Manufacturer's name and address: **Józef i Leszek Waś Spółka Jawna**
Godzikowice, ul. Stalowa 7,9 ;
55-200 Oława, Polska / Poland
8. **Nazwa i adres przedstawiciela wytwórcy (o ile występuje)** **Nie dotyczy**
If applicable, name and address of manufacturer's representative: **Not applicable**
9. **Data przedstawienia do homologacji:** **2023-01-16**
Submitted for approval on:
10. **Placówka techniczna odpowiedzialna za** **Instytut Transportu Samochodowego**
przeprowadzanie badań homologacyjnych: **Motor Transport Institute**
Technical Service responsible for approval tests: **ul. Jagiellońska 80, 03-301 Warszawa,**
Polska / Poland
11. **Data sprawozdania wydanego przez tę placówkę:** **22.11.2022**
Date of report issued by that service:
12. **Numer sprawozdania wydanego przez tę placówkę:** **ZBH/22/0862/2**
Number of report issued by that service:
13. **Homologacji udzielono** ~~/rozszerzono / odmówiono / cofnięto~~¹⁾
*Approval **granted** /extended /refused /withdrawn*¹⁾
14. **Powód (powody) rozszerzenia (o ile występują):** **Nie dotyczy**
Reason(s) for the extension (if applicable): **Not applicable**
15. **Miejscowość / Place:** **Warszawa / Warsaw**
16. **Data / Date:** **30 stycznia 2023 r. / 30th of January 2023**

17. **Podpis:**
Signature:

z up. **DYREKTOR**

Krzysztof Bujalski
Zastępca Dyrektora



18. **Wykaz dokumentów złożonych w Jednostce Administracyjnej, która udzieliła homologacji i dostępnych na żądanie, załączonych do niniejszego zawiadomienia:**
The list of documents, deposited at the Administrative Service which has granted approval and available on request is annexed to this communication :
1. **Dokument Informacyjny, Opis Techniczny:** **W253/XA1-2VD (A10)**
Information Document, Technical Description:
2. **Sprawozdanie z badań nr / Test report No.:** **ZBH/22/0862/2**

¹⁾ Niepotrzebne skreślić / Strike out what does not apply

LAMPA ZESPOLONA TYLNA W253DD REAR ASSEMBLY LAMP W253DD

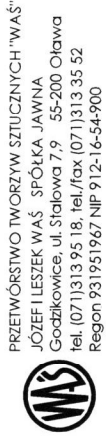

- 2 x światło oświetlenia tablicy rej. typu W253N/L / 2 x license plate light W253N/L type
- 2 x światło hamowania typu W253/S1D-H / 2 x stop light W253/S1D-H type
- 1 x światło kierunku jazdy tylne typu W253NDD/2aD-2H / 1 x rear direction indicator light W253NDD/2aD-2H type
- 2 x światło pozycyjne tylne typu W253N/R1D-H / 2 x rear position light W253N/R1D-H type
- 1 x światło ostrzegawcze typu W253/XA1-2VD / 1 x special warning light W253/XA1-2VD type

148R00  S1D 22063
2aD 22065
R1D 22064
L 22056

XA1 00  22059

POWIERZCHNIE EMITUJĄCE ŚWIATŁO
LIGHT EMITTING SURFACES FOR THE

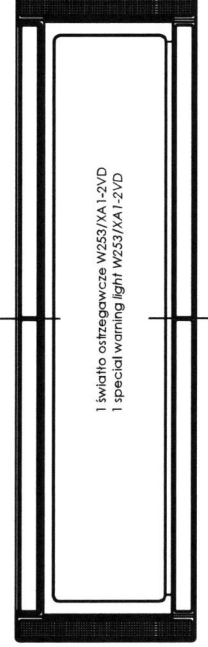
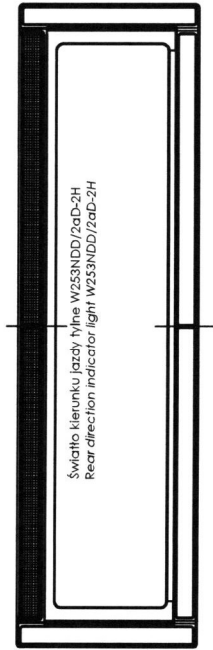

Źródła światła:

- światło oświetlenia tablicy rej. 2 x LED 12V 0.4W 24V 0.8W
- światło hamowania: 21 x LED 12V/24V 1.8W
- światło kierunku jazdy: 40 x LED 12V/24V 10W
- światło pozycyjne tylne: 21 x LED 12V 0.8W 24V 1.5W
- światło ostrzegawcze: 60 x LED 12V/24V max. 24W

Light sources:

- illumination of the license plate: 2 x LED 12V 0.4W 24V 0.8W
- stop light: 21 x LED 12V/24V 1.8W
- rear direction indicator light: 40 x LED 12V/24V 10W
- rear position light: 21 x LED 12V 0.8W 24V 1.5W
- special warning light: 60 x LED 12V/24V max. 24W



DOKUMENT INFORMACYJNY W253/XA1-2VD
INFORMATION DOCUMENT W253/XA1-2VD
OPIS TECHNICZNY
TECHNICAL DESCRIPTION

PRODUCENT: Przetwórstwo Tworzyw Sztucznych „WAŚ” Józef i Leszek Waś
PRODUCER: Sp. J. Godzikowice ul. Stalowa 7,9 55-200 Oława

WYRÓB: ŚWIATŁO OSTRZEGAWCZE TYPU W253/XA1-2VD
ARTICLE: REAR FOG LIGHT W253/XA1-2VD TYPE

XA1 00



022059

OZNACZENIE LAMPY: W 253 lub W253DD
LAMP MARKING: W 253 or W253DD

ŚWIATŁA ostrzegawcze typu W253/XA1-2VD - kat. XA1

LAMPS special warning light W253/XA1-2VD type - cat. XA1

GŁÓWNE ELEMENTY SKŁADOWE:

KLOSZE ŚWIATEŁ: - PC żółty dla światła ostrzegawczego.

KORPUS LAMPY: - PP czarny.

UKŁADY ELEKTRONICZNE Z ELEKTROLUMINESCENCYJNYMI ŹRÓDŁAMI ŚWIATŁA

USZCZELNIENIE – masa plastyczna

PRZEWODY DOPROWADZAJĄCE PRĄD

Miejsce umieszczenia znaków homologacji: na kloszu lub na korpusie.

Na żadnym zewnętrznym elemencie lampy nie występuje napięcie wyższe niż 60V.

Światło posiada klosz dwuczęściowy, a części te nie mogą być dzielone. Klosze posiadają oznaczenia (1/2) i (2/2).

MAIN COMPONENTS:

LIGHT LENSES: - PC yellow for the special warning light.

LAMP HOUSING: - PP black

ELECTRONIC DEVICE WITH ELECTROLUMINESCENT LIGHT SOURCE

PLASTIC GASKET

LEADS

Place for the approval signs: on the lens or on the body.

There is no voltage higher than 60V on any external element of the lamp.

The light has a two-piece lampshade and these parts cannot be divided. The lampshades have the markings (1/2) and (2/2).



ŹRÓDŁA ŚWIATŁA:

Światło ostrzegawcze: 60 x LED EDISON ET-3528XE-2700K 12V/24V max. 24W połączone szeregowo – równolegle.

LIGHT SOURCES:

Special warning light: 60 x LED EDISON ET-3528XE-2700K 12V/24V max. 24W connected in series and parallel.

NINIEJSZY OPIS JEST CZĘŚCIĄ WNIOSKU O UDZIELENIE HOMOLOGACJI
THIS DESCRIPTION IS A PART OF THE APPLICATION FOR THE APPROVAL

ŚWIATŁO OSTRZEGAWCZE TYPU W253/XA1-2VD SPECIAL WARNING LIGHT W253/XA1-2VD TYPE

PRZEWÓRSTWO TWORZYW SZTUCZNYCH "WAŚ"
JÓZEF I LESZEK WAŚ SPÓŁKA JAWNA
Godzikowice, ul. Stalowa 7,9 55-200 Oława
tel. (071) 313 95 18, tel./fax (071) 313 95 52
Regon 931951967 NIP 912-16-54-900



XA1 00  022059

ZASTOSOWANE W LAMPACH W253 I W253DD
USED IN W253 and W253DD LAMPS

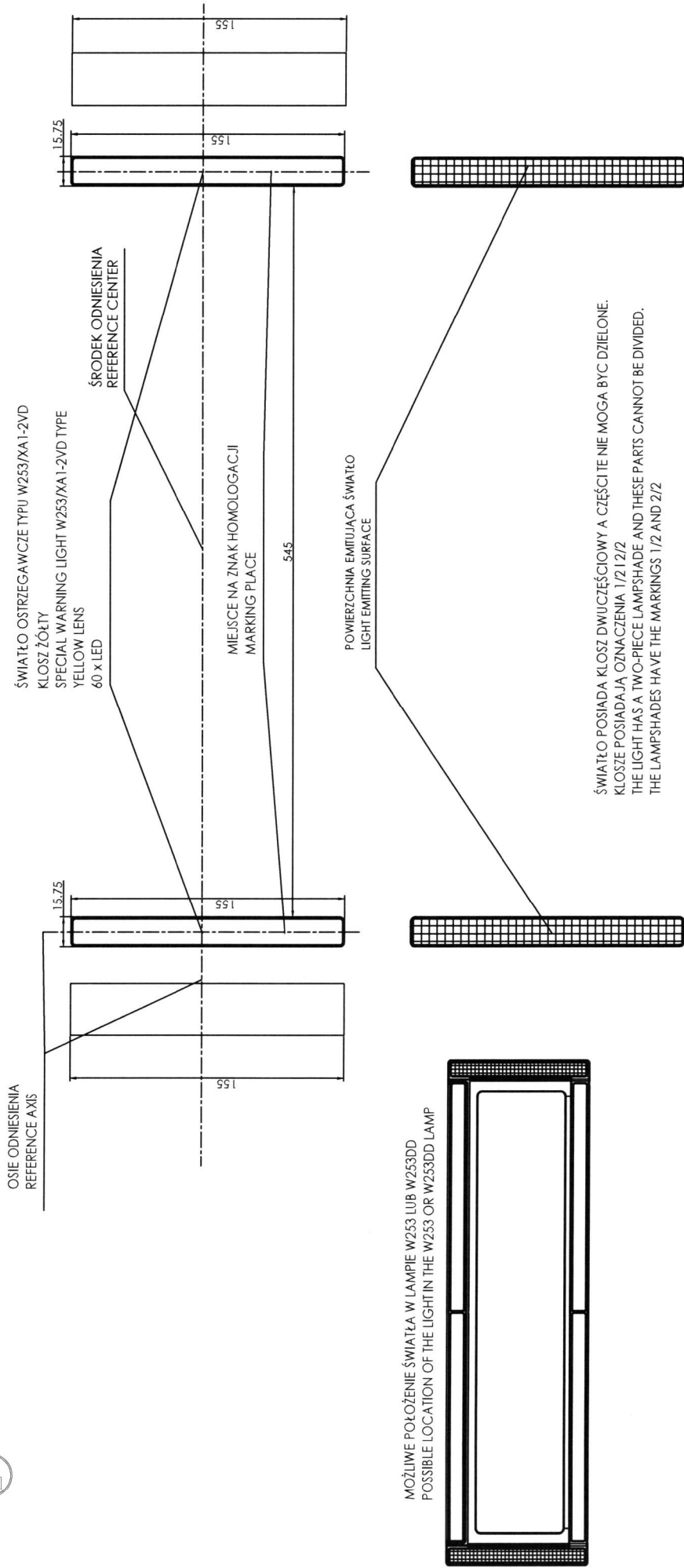



Źródła światła:
- światło ostrzegawcze: 60 x LED 12V/24V max. 24W
Light sources:
- special warning light: 60 x LED 12V/24V max. 24W

NINIEJSZY RYSUNEK JEST CZĘŚCIĄ WNIOSKU O HOMOLOGACJĘ
THIS DRAWING IS A PART OF THE APPLICATION FOR APPROVAL

DOKUMENT INFORMACYJNY W253DD L_R1D_2aD-H_S1D-H_XA1-2VD
INFORMATION DOCUMENT W253DD L_R1D_2aD-H_S1D-H_XA1-2VD

OPIS TECHNICZNY
TECHNICAL DESCRIPTION

PRODUCENT: PRODUCER:	Przetwórstwo Tworzyw Sztucznych „WAŚ” Józef i Leszek Waś Sp. J. Godzikowice ul. Stalowa 7,9 55-200 Oława	148R00		R1D 22064 2aD 22065 S1D 22063 L 22056
WYRÓB: ARTICLE:	LAMPA ZESPOLONA TYLNA REAR ASSEMBLY LAMP			
OZNACZENIE LAMPY: LAMP MARKING:	W 253DD W 253DD	XA1 00		22059
ŚWIATŁA	2 x pozycyjne tylne typu W253N/R1D-H 1 x kierunku jazdy tylne typu W253NDD/2aD-2H 2 x hamowania typu W253/S1D-H 1 x ostrzegawcze typu W253/XA1-2VD 2 x oświetlenie tablicy rejestracyjnej typu W253N/L			- kat. R1D - kat. 2aD - kat. S1D - kat. XA1 - L kat. 1b
LAMPS	2 x rear position light W253N/R1D-H type 1 x rear direction indicator light type W253NDD/2aD-2H 2 x stop light W253/S1D-H type 1 special warning light W253/XA1-2VD type 2 x illuminating of the rear license plate W253N/L type			- cat. R1D - cat. 2aD - cat. S1D - cat. XA1 - L cat. 1b

GŁÓWNE ELEMENTY SKŁADOWE:

KLOSZE ŚWIATŁ:

- PC czerwony dla światła hamowania.
- PC biały dyfuzyjny dla światła oświetlenia tablicy rejestracyjnej.
- PC żółty dyfuzyjny dla światła kierunku jazdy tylnego.
- PC żółty dyfuzyjny lub PC czerwony dyfuzyjny dla światła pozycyjnego tylnego.
- PC żółty dla światła ostrzegawczego.

KORPUS LAMPY:

- PP czarny.

UKŁADY ELEKTRONICZNE Z ELEKTROLUMINESCENCYJNYMI ŹRÓDŁAMI ŚWIATŁA

USZCZELNIENIE – masa plastyczna

PRZEWODY DOPROWADZAJĄCE PRĄD

Miejsce umieszczenia znaków homologacji: na korpusie lub na kloszu.

Na żadnym zewnętrznym elemencie lampy nie występuje napięcie wyższe niż 60V.

Światło W253NDD/2aD-2H posiada klosz dwuczęściowy, a części te nie mogą być dzielone. Klosze posiadają oznaczenia 1/2 i 2/2.

Do prawidłowego oświetlenia tablicy rejestracyjnej wymagane są 2 szt. świateł W253N/L.

MAIN COMPONENTS:

LIGHT LENSES:

- PC red for the stop light.
- PC white diffusive for the license plate light.
- PC yellow diffusive for the rear direction indicator light.
- PC yellow diffusive or PC red diffusive for the rear position light.
- PC yellow for the special warning light.

LAMP HOUSING:

- PP black

ELECTRONIC DEVICE WITH ELECTROLUMINESCENT LIGHT SOURCE

PLASTIC GASKET

LEADS

Place for the approval signs: on the body or on the lens.

There is no voltage higher than 60V on any external element of the lamp.

The light W253NDD/2aD-2H has a two-piece lampshade and these parts cannot be divided. The lampshades have the markings 1/2 and 2/2.

2 lights W253N/L are required for the correct illumination of the license plate.



ŹRÓDŁA ŚWIATŁA:

Światło hamowania:	21 x LED 12V/24V 1.8W połączone szeregowo – równolegle.
Światło pozycyjne tylne:	21 x LED 12V 0.8W 24V 1.5W połączone szeregowo – równolegle.
Światło kierunku jazdy tylne:	40 x LED 12V/24V 10W połączone szeregowo – równolegle. Układ zasilania zbudowany jest zgodnie z wymaganiami normy ISO 13207-1 dla instalacji o napięciu znamionowym 24V. Dla instalacji 12V (w zakresie napięć zasilania 10V-18V) w przypadku uszkodzenia którejkolwiek diody LED nastąpi rozłączenie obwodu i spadek poboru mocy do 0W.
Światło ostrzegawcze:	60 x LED 12V/24V max. 24W połączone szeregowo – równolegle.
Światło oświetlenia tablicy rejestracyjnej:	2 x LED 12V 0.4W 24V 0.8W połączone szeregowo – równolegle.

LIGHT SOURCES:

Stop light:	21 x LED 12V/24V 1.8W connected in series and parallel.
Rear position light:	21 x LED 12V 0.8W 24V 1.5W connected in series and parallel.
Rear direction indicator light:	40 x LED 12V/24V 10W connected in series and parallel. For the 24V installation, power supply circuit is designed according to the ISO 13207-1 requirements. For the 12V installation (in a supply voltage range 10V-18V) in case of failure of any LED will be the disconnect of electrical circuit and decrease power consumption to 0W.
Special warning light:	60 x LED 12V/24V max. 24W connected in series and parallel.
Rear license plate light:	2 x LED 12V 0.4W 24V 0.8W connected in series and

NINIEJSZY OPIS JEST CZĘŚCIĄ WNIOSKU O UDZIELENIE HOMOLOGACJI
THIS DESCRIPTION IS A PART OF THE APPLICATION FOR APPROVAL

148R00  R1D 22064
2aD 22065
S1D 22063
L 22056

XA1 00  22059



LAMPA ZESPOLONA TYLNA W253DD REAR ASSEMBLY LAMP W253DD

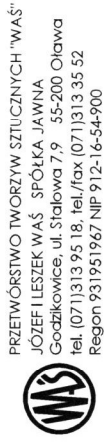

- 2 x światło oświetlenia tablicy rej. typu W253N/L / 2 x license plate light W253N/L type
- 2 x światło hamowania typu W253/S1D-H / 2 x stop light W253/S1D-H type
- 1 x światło kierunku jazdy typu W253NDD/2aD-2H / 1 x rear direction indicator light W253NDD/2aD-2H type
- 2 x światło pozycyjne tylne typu W253N/R1D-H / 2 x rear position light W253N/R1D-H type
- 1 x światło ostrzegawcze typu W253/XA1-2VD / 1 x special warning light W253/XA1-2VD type

148R00 S1D 22063
E20 2aD 22065
R1D 22064
L 22056

XA1 00 E20 22059

POWIERZCHNIE EMITUJĄCE ŚWIATŁO
LIGHT EMITTING SURFACES FOR THE

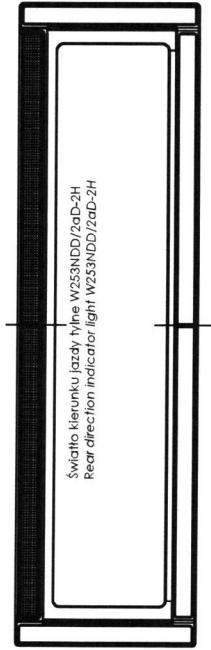

Światło kierunku jazdy, tylne W253NDD/2aD-2H
Rear direction indicator light W253NDD/2aD-2H

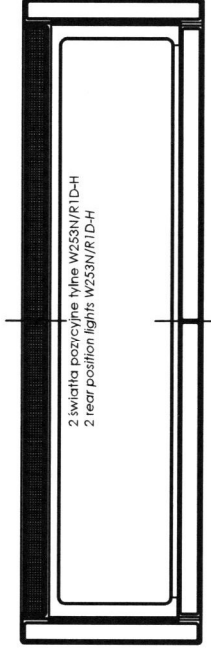

2 światła pozycyjne tylne W253N/R1D-H
2 rear position lights W253N/R1D-H



2 światła hamowania W253/S1D-H
2 stop lights W253/S1D-H



1 światło ostrzegawcze W253/XA1-2VD
1 special warning light W253/XA1-2VD



Źródła światła:

- światło oświetlenia tablicy rej. 2 x LED 12V 0.4W 24V 0.8W
- światło hamowania: 21 x LED 12V/24V 1.8W
- światło kierunku jazdy: 40 x LED 12V/24V 10W
- światło pozycyjne tylne: 21 x LED 12V 0.8W 24V 1.5W
- światło ostrzegawcze: 60 x LED 12V/24V max. 24W

Light sources:

- illumination of the license plate: 2 x LED 12V 0.4W 24V 0.8W
- stop light: 21 x LED 12V/24V 1.8W
- rear direction indicator light: 40 x LED 12V/24V 10W
- rear position light: 21 x LED 12V 0.8W 24V 1.5W
- special warning light: 60 x LED 12V/24V max. 24W