

LAMPA OBRYŚOWA TYLNA TYPU W61 - 2 LED  
REAR END-OUTLINE LAMP TYPE W61 - 2 LED

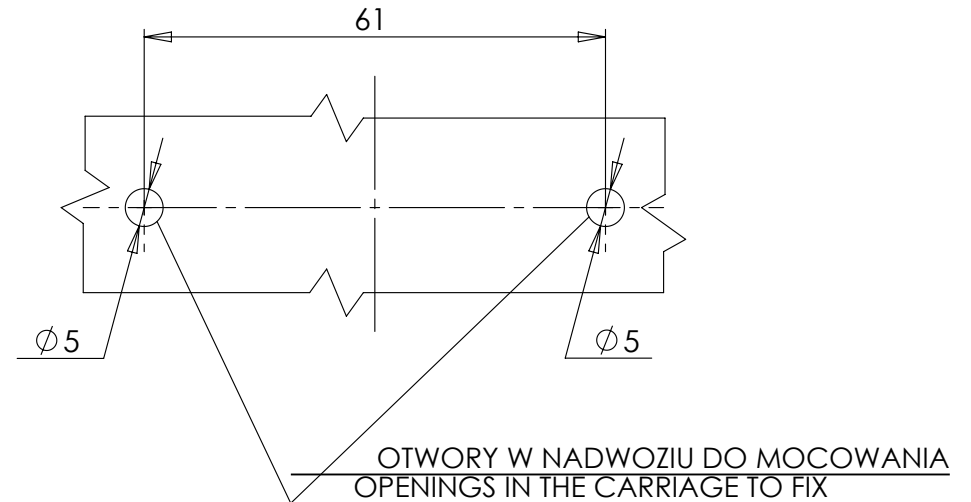

ŚRODEK ODNIESIENIA  
CENTER OF THE REFERENCE

ŚWIATŁO TYLNE OBRYŚOWE  
REAR END-OUTLINE MERKER LAMP

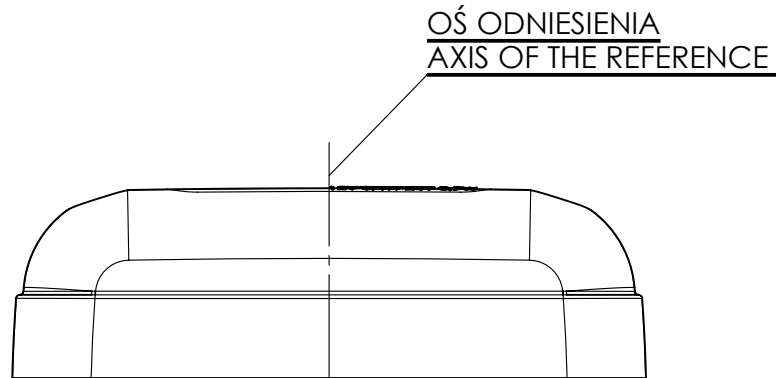
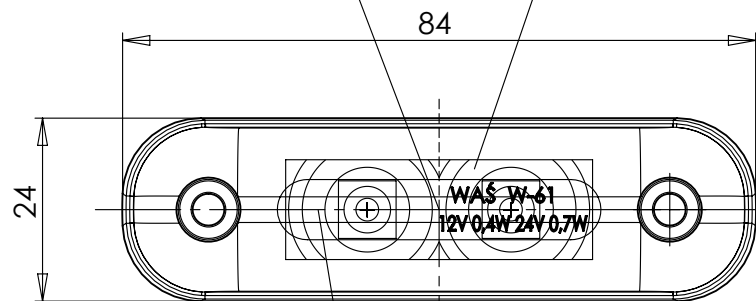

MIEJSCE NA NUMER HOMOLOGACJI  
PLACE FOR THE APPROVAL NUMBER

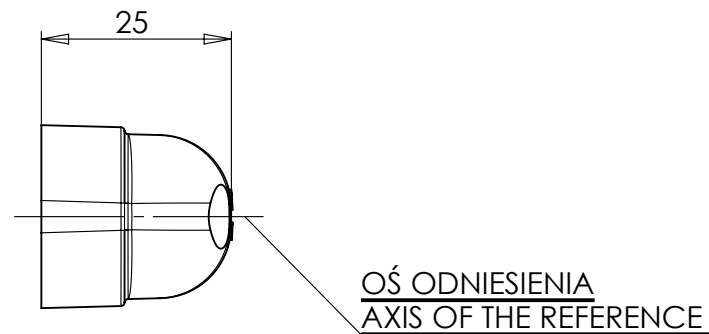

ŹRÓDŁA ŚWIATŁA: ELEKTROLUMINESCENCYJNE 12V; 24V  
LIGHT SOURCE: ELECTROLUMINESCENT 12V; 24V

GODZIKOWICE 30.08.2009

NINIEJSZY RYSUNEK JEST CZĘŚCIĄ WNIOSKU O HOMOLOGACJĘ  
THIS DRAWING IS A PART OF THE APPLICATION FOR THE APPROVAL