

LAMPA OŚWIETLENIA TABLICY REJESTRACYJNEJ TYPU W71 REGISTRATION PLATE LAMP TYPE TYPE W71

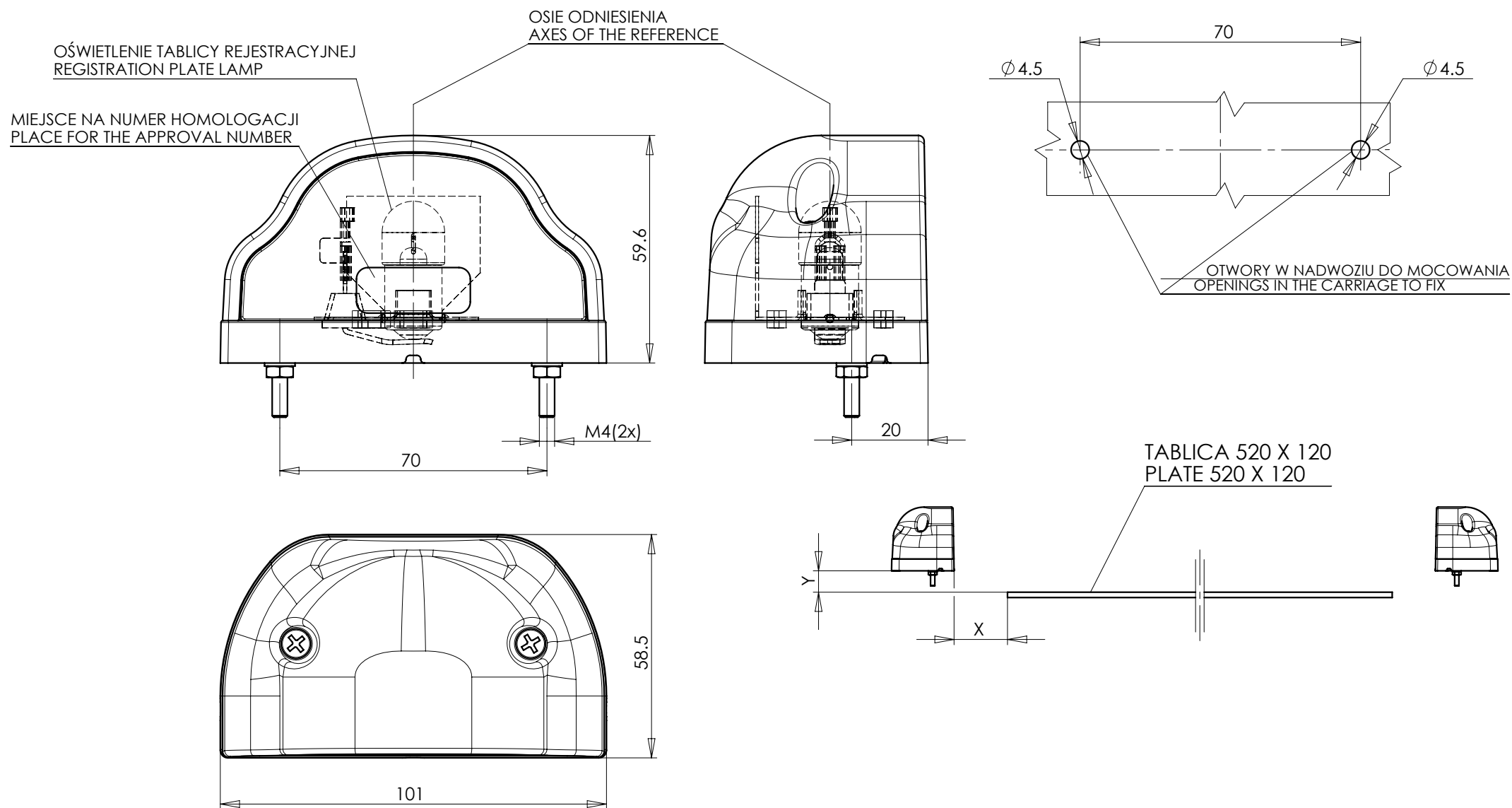

NINIEJSZY RYSUNEK JEST CZĘŚCIĄ WNIOSKU O ROZSZERZENIE HOMOLOGACJI
THIS DRAWING IS A PART OF THE APPLICATION FOR AN EXTENSION OF APPROVAL